

GERDA®

PRODUCENT DRZWI KLASY PREMIUM



DRZWI DO MIESZKAŃ

STAR | PREMIUM | COMFORT

INFORMACJE O FIRMIE	3
NOWOŚCI W OFERCIE	4
PAKIET ELITE (BUDOWA PANELOWA DRZWI)	5
KOMFORT I BEZPIECZEŃSTWO	6
TEDEE POWERED BY GERDA	7
DRZWI GERDA STAR 60	10-13
DRZWI GERDA PREMIUM 60	14-17
DRZWI GERDA COMFORT 60	18-21
PORTALE I OPASKI DRZWIOWE	22
OBEJMY STALOWE	25
AKCESORIA I OSPRZĘT	26
WYMIARY DRZWI I OŚCIEŻNIC	30
KOLORYSTYKA DRZWI	39
INSPIRACJE	42

PRODUKTY Z GWARANCJĄ JAKOŚCI MARKI**GERDA®**

Stworzyliśmy produkty, które stały się już kultowe i na trwałe wpisały się w codzienność milionów Polaków. GERDA kojarzy się z bezpieczeństwem, niezawodnością i poczuciem komfortu. Dokładamy wszelkich starań aby cały czas rozwijać i udoskonalać nasze produkty.

POLSKI PRODUCENT Z TRADYCYJĄ I DOŚWIADCZENIEM**35 LAT
GERDA®**

GERDA to polski producent drzwi, zamków, okuć i bram segmentowych. Firma od ponad 30 lat jest doceniana przez partnerów, montażystów i użytkowników. Projektujemy i tworzymy z pasją! W ręce klientów oddajemy produkty nowoczesne, trwałe i niezawodne. Warto nam zaufać!

PRODUKTY, KTÓRE ZNA CAŁA POLSKA**DRZWI****OKUCIA****BRAMY**

NOWOŚCI W OFERCIE

GERDA®

W STANDARDZIE DAJEMY WIĘCEJ NIŻ INNI

ZESPÓŁ INŻYNIERÓW I KONSTRUKTORÓW Z MYŚLĄ O NASZYCH KLIENTACH CAŁY CZAS PRACUJE NAD ZMIANAMI, KTÓRE WPŁYWAJĄ NA BEZPIECZEŃSTWO I KOMFORT UŻYTKOWANIA

REGULOWANY ZAWIAS 3D



Nowe zawiasy z regulacją w 3 płaszczyznach, to teraz standard w linii COMFORT 60 i PREMIUM 60. Takie rozwiązanie zapewnia bardzo wygodną i szybką regulację drzwi bez konieczności demontowania skrzydła z ościeżnicy.

REGULOWANY ZACZEP ZAPADKI KLAMKI



Regulowany zaczep zapadki jest oferowany we wszystkich drzwiach z oferty mieszkaniowej. Umożliwia płynną regulację docisku skrzydła do uszczelek. Dzięki takiemu rozwiązaniu zawsze możemy łatwo dopasować docisk (zmniejszyć lub zwiększyć docisk do uszczelki).

ULEPSZONY PAKIET AKUSTYCZNY

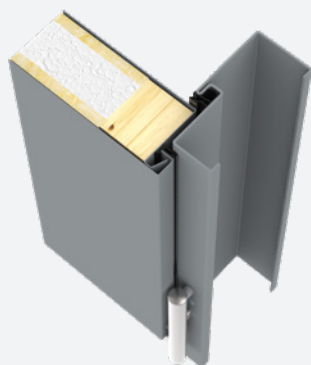

Zastosowanie innowacyjnych uszczelek w skrzydłach i ościeżnicach tworzących jedną płaszczyznę, zapewnia bardzo dobre właściwości akustyczne. Hałas z klatki nie przenika do wewnątrz mieszkania.



ZAMKI PREMIUM W STANDARDZIE

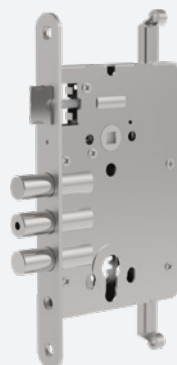

Wszystkie drzwi do mieszkań zostały wyposażone w zamki PREMIUM, w których zastosowano wzmocnione o 30% rygły o bezpiecznej konstrukcji. Zastosowano również unikalne na rynku wzmocnienie wewnętrzne rygły z hartowanej stali.



DUŻY WYBÓR SZYLDÓW I KLAMEK

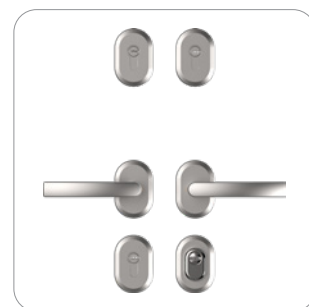
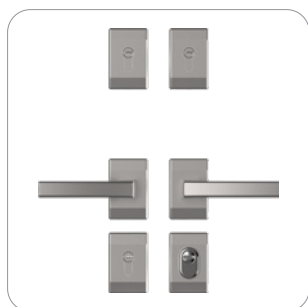
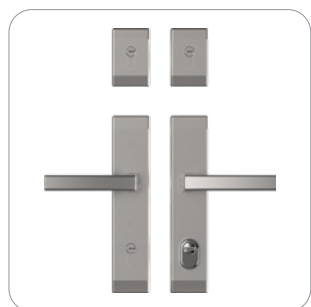

Możliwość indywidualizacji wyglądu drzwi dzięki bogatej ofercie szyldów owalnych, podłużnych i dzielonych w serii COMFORT i PREMIUM.

DRZWI TYPU PANELOWEGO MAJĄ SKRZYDŁO O KONSTRUKCJI WIELOWARSTWOWEJ ZE STALOWYM KORPUSEM SKRZYNKOWYM I WYMIENNYMI Z OBU STRON OKŁADZINAMI

BUDOWA PANELOWA

Drzwi panelowe doskonale sprawdzają się jako drzwi do mieszkania i można nadawać im zróżnicowany charakter wizualny. Panele mocuje się do stalowego korpusu, a ich zastosowanie zapewnia dodatkową wytrzymałość i usztywnienie skrzydła. Na życzenie Klienta panele od strony zewnętrznej i wewnętrznej mogą różnić się kolorem. Przemysłany sposób mocowania paneli do korpusu pozwala na łatwy ich demontaż i wymianę w przypadku uszkodzenia lub zmiany aranżacji, bez konieczności kosztownej wymiany całych drzwi.



**ZDEMONTUJ
DOTYCHCZASOWY
PANEL**



**WYBIERZ
KOLOR
Z PAKIETU ELITE**



**CIESZ SIĘ NOWYM
WYGLĄDEM
DRZWI**

KOMFORT I BEZPIECZEŃSTWO

GERDA®

CO WARTO WIEDZIEĆ O DRZWIACH **GERDA®**



ANTYWŁAMANIOWOŚĆ

Wszystkie nasze drzwi są konstrukcyjnie wzmocnione, z rozwiązaniami utrudniającymi ich sforsowanie. Mają również antywłamaniowe wkładki, z których słynie firma GERDA. Jednak aby parametry antywłamaniowe zostały potwierdzone, drzwi muszą przejść specjalistyczne testy i badania na klasę RC2, RC3 i RC4, które są zakończone uzyskaniem odpowiedniego certyfikatu. Drzwi GERDA posiadają takie certyfikaty oraz atesty, można je w każdej chwili pobrać ze strony www.gerda.pl. Oferowane przez firmę GERDA drzwi do mieszkań możemy kupić w klasie RC2, RC3 i RC4 (szczegółowe objaśnienia na dole strony).



DOSKONAŁY KOMFORT AKUSTYCZNY

Przy zakupie drzwi konieczne trzeba zadbać o komfort akustyczny, aby jak najmniej dźwięków z zewnątrz dobiegało do naszego mieszkania. Współczynnik izolacyjności akustycznej R_w wyrażany jest w dB (decybelach). Im większa wartość współczynnika R_w , tym lepsza izolacyjność akustyczna drzwi. Nasze drzwi do mieszkań posiadają bardzo dobre współczynniki izolacyjności akustycznej (od 30 do nawet 47 dB). Jeżeli z zewnątrz będzie dobiegał dźwięk o natężeniu 80 dB (odpowiada to głośnej muzyce) zostanie on zredukowany od 30 do 47 dB, nawet do wartości 30 dB, czyli do poziomu cichej rozmowy.



OCHRONA PRZECIWPOŻAROWA

W swojej ofercie drzwi do mieszkań firmy GERDA możemy wybrać również pakiet przeciwpożarowy (dostępny w serii PREMIUM 60). Drzwi przeciwpożarowe mają za zadanie powstrzymać rozprzestrzenianie się ognia i dymu. Produkty o wspomnianych właściwościach oznacza się symbolem EI (kryterium szczelności ogniowej - E oraz izolacyjności ogniowej - I). GERDA oferuje drzwi o parametrach EI30, EI45 i EI60, oznacza to ochronę przez 30, 45 i 60 minut. Właściciel takich drzwi ma gwarancję, że płomień przez ten czas nie przejdą na drugą stronę drzwi a dodatkowo temperatura drzwi nie spowoduje przeniesienia pożaru. Klasa dymoszczelności to S200.

KLASY ANTYWŁAMANIOWOŚCI

KLASA RC2



SZCZYPCE



KLIN



MŁOTEK

KLASA RC3



STALOWY ŁOM



KLIN



MŁOTEK



MECHANICZNA WIERTARKA

KLASA RC4



CIEŻKI MŁOTEK



SIEKIERA



PRZECINAK



DŁUTO



WIERTARKA

tedee PRO

powered by GERDA®

ZMIĘŃ SWÓJ SMARTFON W INTELIGENTNY ZAMEK DO DRZWI



OTWIERAJ DRZWI SMARTFONEM

Otwieraj i zamykaj drzwi oraz sprawdzaj status zamka z dowolnego miejsca na świecie. Dzięki funkcji automatycznego otwierania nie musisz wyjmować smartfona z kieszeni czy torebki. Zamek sam wykryje Twoją obecność i wpuści Cię do domu. W analogiczny sposób możesz korzystać z funkcji samozamykania.

WYDAJNY AKUMULATOR

Inżynierowie Gerdy przy współpracy z Instytutem Badawczym z Korei Południowej opracowali dedykowany i bardzo wydajny akumulator o niewielkich rozmiarach. Bateria zapewnia mechanizmowi prąd na pół roku pracy. Gdy jednak zajdzie potrzeba ładowania, zamek sam Cię o tym poinformuje, baterię naładujesz w jedną noc.

GWARANCJA BEZPIECZEŃSTWA

Mechanizm napędzający zamek, to innowacyjna i opatentowana konstrukcja opracowana przez inżynierów Gerdy. Oprogramowanie stworzyli eksperci IoT z firmy tedee. Dzięki intuicyjnej aplikacji możesz monitorować kto i kiedy zamykał lub otwierał drzwi oraz przyznawać zdalnie wirtualne klucze.

ZESTAW

tedee PRO SMARTLOCK + tedee BRIDGE + WKŁADKI W KLASIE 6

CENA

2 030 zł



WKŁADKA W KLASIE 6, W ZESTAWIE

- ✓ ANTYWŁAMANIOWA WKŁADKA BĘBENKOWA. NOWA KONSTRUKCJA WKŁADKI Z ZABEZPIECZENIEM PRZED OTWARCIEM METODĄ „BUMPINGU”, SKUTECZNYMI ROZWIĄZANIAM I CHRONIĄCYMI PRZED ROZWIERCENIEM.

ZAMONTUJ ZAMEK tedee PRO

- ✓ WSUŃ ZAMEK NA WKŁADKĘ GERDA, DOPASUJ POZYCJĘ ZAMKA I ZAMOCUJ JEDNYM WKRĘTEM. TA CZYNNOŚĆ NIE ZAJMIE WIĘCEJ NIŻ 2 MINUTY. SPRAWDŹ CZY PO PRZEKRĘCENIU GAŁKI WYSUWAJĄ SIĘ RYGLE.

ZAINSTALUJ APLIKACJĘ NA SMARTFONIE

- ✓ POBIERZ APLIKACJĘ tedee Z APPLE STORE LUB GOOGLE PLAY. ZAREJESTRUJ SIĘ I WŁĄCZ BLUETOOTH, USŁUGĘ LOKALIZACJI I DOSTĘP DO INTERNETU. DODAJ ZAMEK I WPROWADŹ KOD AKTYWACYJNY.

PODŁĄCZ BRIDGE

- ✓ ZNAJDŹ WOLNE GNIAZDKO ZASILANIA, KTÓRE ZNAJDUJE SIĘ NAJBLIŻEJ ZAMKA tedee I PODŁĄCZ DO NIEGO BRIDGE. POZWOLI CI TO NA PEŁNĄ KONTROLĘ ZAMKA PRZEZ INTERNET, BEZ ZNACZENIA GDZIE SIĘ ZNAJDUJESZ.



STAR 60



KLASA ANTYWŁAMANIOWOŚCI RC4



GRUBOŚĆ SKRZYDŁA 60 / 70* mm



WSPÓŁCZYNNIK IZOLACJI AKUSTYCZNEJ 43 / 47* dB



BUDOWA PANELOWA ELITE*



PREMIUM 60

RC KLASA ANTYWŁAMANIOWOŚCI RC2 / RC3* / RC4*

mm GRUBOŚĆ SKRZYDŁA 60 / 70* mm

dB WSPÓŁCZYNNIK IZOLACJI AKUSTYCZNEJ 42 dB

🔥 KLASA ODPORNOŚCI OGNIOWEJ* EI30 / EI45 / EI60
I DYMOSZCZELNOŚCI* S₂₀₀

📄 BUDOWA PANELOWA ELITE*

* DOPLATA, CENY NETTO



COMFORT 60

RC KLASA ANTYWŁAMANIOWOŚCI RC2 / RC3*

mm GRUBOŚĆ SKRZYDŁA 60 mm

dB WSPÓŁCZYNNIK IZOLACJI AKUSTYCZNEJ 30 / 33* dB



CHARAKTERYSTYKA

	KLASA ANTYWŁAMANIOWOŚCI	RC4
	GRUBOŚĆ SKRZYDŁA / Z PAKIEM ELITE*	60 / 70* mm
	WSPÓŁCZYNNIK IZOLACJI AKUSTYCZNEJ / Z PAKIEM ELITE*	43 / 47* dB
	WYPEŁNIENIE	PIANA POLIURETANOWA + PAKIET WYGŁUSZAJĄCY
	ROZMIARY DRZWI	80N, 80, 90N, 90E, 100E*

RC4

od 3895 zł

Cena netto obejmuje skrzydło, próg, ościeżnicę, klamki z wkładkami w klasie 6 (zamek główny) i klasie 5 (zamek dodatkowy).



UNIKATOWY KLUCZ RURKOWY

Opatentowana wkładka RIM6000 z kluczem rurkowym o ponad 4 miliardach kombinacji kodu.

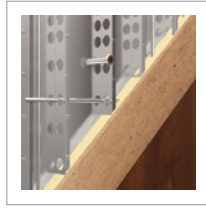

WYPEŁNIENIE

Bezfreonowa piana poliuretanowa wraz z płytą dźwiękochłonną zapewniającą doskonałe parametry akustyczne.



KRATOWNICA

Kratownica z pogrubionych ceowników stalowych i prętów hartowanych w stalowym korpusie skrzydła drzwi.



WIZJER

W standardzie wizjer szerokąkątny o bardzo dobrych parametrach optycznych.

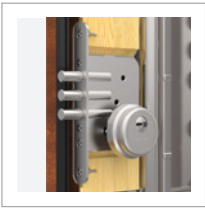

ZAMEK DODATKOWY

Zamek dodatkowy w klasie 6 z wkładką w klasie 5 lub 6.

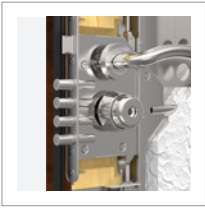

ZAMEK GŁÓWNY 14 PUNKTÓW RYGLOWANIA

Unikatowy zamek główny w klasie 6, z 11 ruchomymi i pogrubionymi ryglami.



ZAMKI POMOCNICZE

Pomocnicze zamki górny i dolny sterowane z zamka głównego.



3 ZAWIASY TRÓJDZIELNE

Wzmocnione zawiasy trójdzienne z blokadą demontażu i estetycznymi osłonkami.



3 RUCHOME RYGLE

Wzmocnione rygle poziome strony zawiasowej sterowane z zamka głównego.



3 STAŁE BOLCE

Stałe bolce przeciwwyważeniowe w metalowych wspornikach.

DOSTĘPNE OŚCIEŻNICE



FA

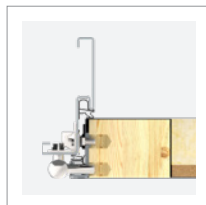

FT

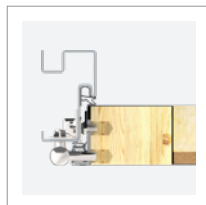

FA PORTAL do montażu portalu lub obejmy stalowej

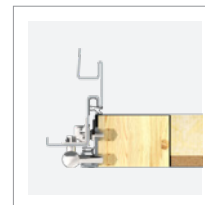

FT PORTAL do montażu portalu lub obejmy stalowej



SZTYWNY ŁAŃCUCH*

* DOPLATA, CENY NETTO

WZÓR PŁASKI W00



W00 PŁASKIE

WZORY SKRZYDEŁ Z INSERTAMI INOX*



TML TOKIO 1
INSERT

TMM TOKIO 2
INSERT

KOLORY DRZWI (W TYM PANELE, LISTWY I OŚCIEŻNICE PAKIETU ELITE*)

ORZECH ALPEJSKI



ORZECH BRAZYLIJSKI



JASNY ORZECH



ZŁOTY DĄB



WINCHESTER



JASNY WENGE



BIELONY WENGE

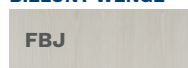

BIAŁY



STALOWOSZARY



ANTRACYT



CIEMNY ANTRACYT



CZARNY



DĄB TURNER



KOLORY DODATKOWE PANELE PAKIETU ELITE*

KRZEM

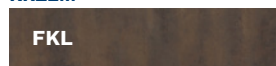

TYLKO WZÓR PŁASKI

MARMUR



TYLKO WZÓR PŁASKI

HEMATYT

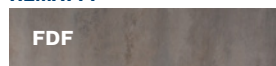

TYLKO WZÓR PŁASKI

KWARC



TYLKO WZÓR PŁASKI

WENGE



KOLORY DODATKOWE LISTEW I OŚCIEŻNIC PAKIETU ELITE*

SZARY



CIEMNY BRĄZ



WENGE



ROZMIAR	80N	80	90N	90E	100E*
---------	-----	----	-----	-----	-------

MODEL	STAR 60
W00 PŁASKIE	3 895 ZŁ

WYPOSAŻENIE STANDARDOWE RC4

SKRZYDŁO STAR 60 (43 dB)	WIZJER SZEROKOKĄTNY
OŚCIEŻNICA Z USZCZELKĄ	KLAMKI TECHNO
ZAWIASY TRÓJDZIELNE Z OSŁONKAMI W KOLORZE OKUĆ	WKŁADKA GŁÓWNA W KLASIE 6
PRÓG LAMINOWANY Z USZCZELKĄ WYSOKOŚĆ 19 LUB 32 mm	WKŁADKA ZAMKA DODATKOWEGO W KLASIE 5
KOMPLET OKUĆ Z OCHRONĄ WKŁADEK	

DOPLĄTY

ROZMIAR 100E	350 ZŁ	WIZJER ELEKTRONICZNY 2,4"	135 ZŁ
DRZWI DWUKOLOROWE	500 ZŁ	WIZJER ELEKTRONICZNY 4,3"	370 ZŁ
SKRACANIE DRZWI (20, 30, 40, 50, 60, 70 mm)	230 ZŁ	PRÓG INOX Z USZCZELKĄ 19 LUB 32 mm	50 ZŁ
PAKIET ELITE – WYMIENNE PANELE PŁASKIE	650 ZŁ	PRÓG NORWESKI DREWNIANY Z USZCZELKĄ WYSOKOŚĆ 19 mm	50 ZŁ
PAKIET ELITE – WYMIENNE PANELE Z WZOREM	850 ZŁ	PRÓG NORWESKI DREWNIANY Z PŁETWĄ ALUMINIOWĄ I USZCZELKĄ WYSOKOŚĆ 28 mm	80 ZŁ
WZÓR JEDNOSTRONNY TMM TOKIO 1 INSERT, TMM TOKIO 2 INSERT	325 ZŁ	PRÓG NORWESKI DREWNIANY Z PŁETWĄ DREWNIANĄ I USZCZELKĄ WYSOKOŚĆ 35 mm ¹	80 ZŁ
WZÓR DWUSTRONNY TMM TOKIO 1 INSERT, TMM TOKIO 2 INSERT	500 ZŁ	SZTYWNY ŁAŃCUCH (BEZ PAKIETU ELITE) ^{1,2}	270 ZŁ
KLAMKA-GAŁKA	55 ZŁ	ZESTAW tedee PRO	2030 ZŁ
WKŁADKA ZAMKA DODATKOWEGO W KLASIE 6	110 ZŁ		
DRZWI W ZŁOŻENIU ³	75 ZŁ		

¹ Dla ościeżnic wydłużonych o 6 mm z systemem montażu DPO

² Dla ościeżnic z systemem montażu DPO (dyblowanie przez ościeżnice) drzwi metalowe

³ Dla wybranych konfiguracji ościeżnic i progów

WZORY SKRZYDEŁ
Z PAKIETEM ELITE*



RHH pakiet ELITE



R00 PŁASKIE pakiet ELITE



RLF pakiet ELITE



VA3 pakiet ELITE



VA4 pakiet ELITE

OKUCIA

RC4

**RIM 6000
TECHNO**



KOLOR OKUĆ
DWUKOLOROWY

NIKIEL SATYNOWY



**CHROM
BŁYSZCZĄCY**

1 sztywny łączuch
(bez pakietu ELITE)*

OŚCIEŻNICE

FA



FT



PROGI

LAMINOWANY



Z USZCZELKĄ
WYSOKOŚĆ 19 mm

W CENIE

INOX*

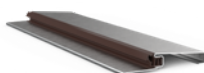

Z USZCZELKĄ
WYSOKOŚĆ 19 mm

*** DOPŁATA 50 ZŁ**

LAMINOWANY / INOX*

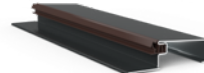

Z USZCZELKĄ
WYSOKOŚĆ 32 mm

W CENIE / * DOPŁATA 50 ZŁ

NORWESKI DREWNIANY*
(brązowy, jasnobrązowy, jasny)

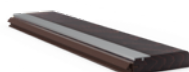

Z USZCZELKĄ
WYSOKOŚĆ 19 mm

*** DOPŁATA 50 ZŁ**

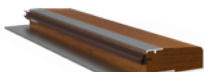

Z PŁETWĄ ALUMINIOWĄ
I USZCZELKĄ
WYSOKOŚĆ 28 mm

*** DOPŁATA 80 ZŁ**

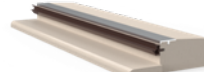







Z PŁETWĄ DREWNIANĄ
I USZCZELKĄ
WYSOKOŚĆ 35 mm

*** DOPŁATA 80 ZŁ**



CHARAKTERYSTYKA

	KLASA ANTYWŁAMANIOWOŚCI	RC2 / RC3* / RC4*
	GRUBOŚĆ SKRZYDŁA / Z PAKIETEM ELITE*	60 / 70* mm
	WSPÓŁCZYNNIK IZOLACJI AKUSTYCZNEJ	42 dB
	WYPEŁNIENIE	SPECJALNY PAKIET WYGŁUSZAJĄCY
	KLASA ODPORNOŚCI OGNIOWEJ (P.POŻ)*	EI30^{AB} / EI45^B / EI60^A
	KLASA DYMOSZCZELNOŚCI*	S200 (W SKRZYDŁACH EI30D^{AB} / EI45D^B / EI60D^A)
	ROZMIARY DRZWI	80N, 80, 90N, 90Z, 100E^{C*}

A. EI30 I EI60 DOSTĘPNE W KLASIE RC2 I RC3*
B. EI30 I EI45 DOSTĘPNE W KLASIE RC4*
C. ROZMIAR 100E NIEDOSTĘPNY W KLASIE EI60*

RC2 / RC3* / RC4*

od 2595 zł

Cena netto obejmuje skrzydło, próg, ościeżnicę, klamki z wkładkami w klasie 5.

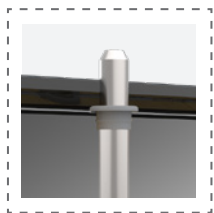

PIONOWY RYGIEL*

Antywłamaniowy rygiel pionowy sterowany z zamka głównego. Dostępny w pakiecie RC3.

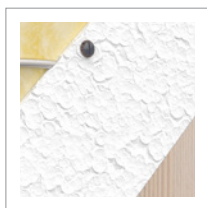

WYPEŁNIENIE

Specjalne wypełnienie zapewniające dobry komfort akustyczny.



PRĘTY HARTOWANE*

Specjalnie opracowana konstrukcja pogrubionego, hartowanego pręta stalowego chroniącego przed włamaniem. Dostępne w klasie RC3 i RC4.

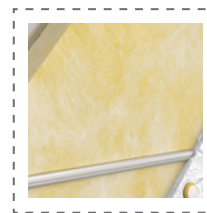

EI30D* / EI45D* / EI60D*

Drzwi PREMIUM 60 oferowane są również z pakietem przeciwpożarowym i w klasie dymoszczelności S₂₀₀.

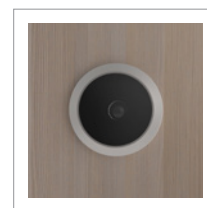

WIZJER

W standardzie wizjer szerokokątny o bardzo dobrych parametrach optycznych.

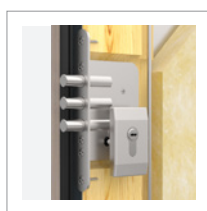

ZAMEK DODATKOWY

Zamek dodatkowy górny z wkładką antywłamaniową w klasie 5 lub 6.



ZAMEK GŁÓWNY

Zamek główny w klasie 7 ze wzmocnioną konstrukcją rygli z wkładką antywłamaniową w klasie 5 lub 6.



ZAMKI POMOCNICZE*

Zamki pomocnicze: dolny i górny, z systemem podwójnych rygli sterowanych z zamka głównego. Dostępne w pakiecie RC3 (dolny, 1 sztuka) i RC4 (3 sztuki).

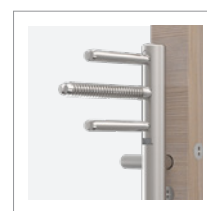

3 ZAWIASY REGULOWANE 3D

Zawiasy (z osłonkami) regulowane w trzech płaszczyznach bez konieczności demontowania skrzydła.

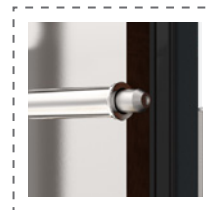

2 RUCHOME RYGLE*

Wzmocnione rygle poziome strony zawiasowej sterowane z zamka głównego. Dostępne w klasie RC4.

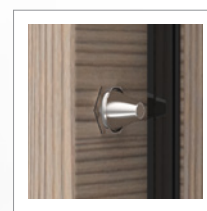

2 STAŁE BOLCE

Stałe bolce przeciwwyważeniowe.

DOSTĘPNE OŚCIEŻNICE

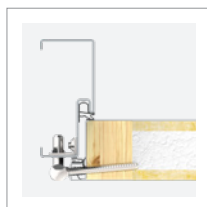

FA



FT

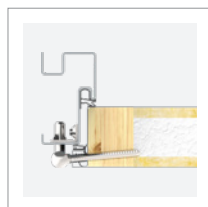

FA PORTAL do montażu portalu lub obejmy stalowej

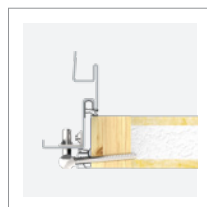

FT PORTAL do montażu portalu lub obejmy stalowej



WKŁADKI W SYSTEMIE JEDNEGO KLUCZA



SZTYWNY ŁAŃCUCH*

WZÓR PŁASKI W00



W00 PŁASKIE

WZORY SKRZYDEŁ
Z INSERTAMI INOX*



TML TOKIO 1
INSERT

TMM TOKIO 2
INSERT

ROZMIAR	80N	80	90N	90Z	100E*
MODEL	PREMIUM 60				
W00 PŁASKIE	2 595 zł				
WYPOSAŻENIE STANDARDOWE RC2					
SKRZYDŁO PREMIUM 60 (42 dB)	KOMPLET OKUĆ Z OCHRONĄ WKŁADKI GŁÓWNEJ				
OŚCIEŻNICA Z USZCZELKĄ	WIZJER SZEROKOKĄTNY				
ZAWIASY REGULOWANE 3D Z OSŁONKAMI W KOLORZE OKUĆ	KLAMKI: BŁOK, BERGEN LUB OSŁO				
PRÓG LAMINOWANY Z USZCZELKĄ WYSOKOŚĆ 19 LUB 32 mm	WKŁADKI W KLASIE 5 W SYSTEMIE JEDNEGO KLUCZA				
DOPLĄTY					
PAKIET RC3	400 ZŁ	WKŁADKI W KLASIE 6 W SYSTEMIE 1 KLUCZA (STANDARD W PAKIECIE RC4)			180 ZŁ
PAKIET RC4	750 ZŁ	PRÓG INOX Z USZCZELKĄ 19 LUB 32 mm			50 ZŁ
PAKIET P.POŻ Z SAMOZAMYKACZEM ZINTEGROWANYM DLA DRZWI RC2 I RC4 EI30	600 ZŁ	PRÓG NORWESKI DREWNIANY Z USZCZELKĄ WYSOKOŚĆ 19 mm			50 ZŁ
DLA DRZWI RC3 EI30	500 ZŁ	PRÓG NORWESKI DREWNIANY Z PŁETWĄ ALUMINIOWĄ I USZCZELKĄ WYSOKOŚĆ 28 mm			80 ZŁ
EI45	1100 ZŁ	PRÓG NORWESKI DREWNIANY Z PŁETWĄ DREWNIANĄ WYSOKOŚĆ 35 mm ¹			80 ZŁ
EI60	1100 ZŁ	ROZMIAR 100E			350 ZŁ
WIZJER ELEKTRONICZNY 2,4"	135 ZŁ	SZTYWNY ŁAŃCUCH (BEZ RC4, P.POŻ I PAKIETU ELITE) ^{1,2}			270 ZŁ
WIZJER ELEKTRONICZNY 4,3"	370 ZŁ	KLAMKA-GAŁKA			55 ZŁ
DRZWI DWUKOLOROWE	500 ZŁ	SZYLD GÓRNY Z OCHRONĄ WKŁADKI (STANDARD W P.POŻ)			35 ZŁ
SKRACANIE DRZWI (20, 30, 40 ³ , 50, 60 ³ , 70 mm) ⁴	230 ZŁ	DRZWI W ZŁOŻENIU ⁵			75 ZŁ
PAKIET ELITE – WYMIENNE PANELE PŁASKIE PAKIET ELITE – WYMIENNE PANELE Z WZOREM	650 ZŁ 850 ZŁ	ZESTAW tedee PRO			2030 ZŁ
WZÓR JEDNOSTRONNY TML TOKIO 1 INSERT, TMM TOKIO 2 INSERT	325 ZŁ				
WZÓR DWUSTRONNY TML TOKIO 1 INSERT, TMM TOKIO 2 INSERT	500 ZŁ				
DRZWI PODWYŻSZONE O 100 mm PREMIUM 60 (RC2, RC3) +EI30 PREMIUM 60X (RC2, RC3) +EI30	390 ZŁ				

¹ Dla ościeżnic wydłużonych o 6 mm z systemem montażu DPO

² Dla ościeżnic z systemem montażu DPO (dyblowanie przez ościeżnicę), drzwi metalowe

³ Nie dotyczy drzwi p.poż

⁴ W pakiecie RC4 skracanie w zakresie 20, 35 mm

⁵ Dla wybranych konfiguracji ościeżnic i progów

KOLORY DRZWI (W TYM PANELE, LISTWY I OŚCIEŻNICE PAKIETU ELITE*)

ORZECH ALPEJSKI FRR	ORZECH BRAZyliJSKI FRB	JASNY ORZECH FRP	ZŁOTY DĄB FDE	WINCHESTER FDW	JASNY WENGE FEJ
BIELONY WENGE FBJ	BIAŁY FSB	STALOWOSZARY FKZ	ANTRACYT FKG	CIEMNY ANTRACYT FKF	CZARNY FKC
					DĄB TURNER FDT

KOLORY DODATKOWE PANELI PAKIETU ELITE*

KRZEM FKL TYLKO WZÓR PŁASKI	MARMUR FKA TYLKO WZÓR PŁASKI	HEMATYT FDF TYLKO WZÓR PŁASKI	KWARC FKH TYLKO WZÓR PŁASKI	WENGE FEE
--	---	--	--	---------------------

KOLORY DODATKOWE LISTEW I OŚCIEŻNIC PAKIETU ELITE*

SZARY FKT	CIEMNY BRĄZ FKX	WENGE FEE
---------------------	---------------------------	---------------------

WZORY SKRZYDEŁ
Z PAKIETEM ELITE*



RLF pakiet ELITE

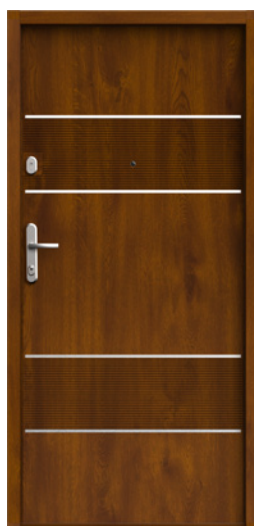

RHH pakiet ELITE



VA3 pakiet ELITE



VA4 pakiet ELITE



R00 PŁASKIE pakiet ELITE

- 1 szyld górny bez ochrony wkładki (standard w p.poż.)*
- 2 szyld górny z ochroną wkładki (standard w p.poż.)*
- 3 sztywny łańcuch (bez pakietu RC4, p.poż., ELITE)*
- 4 szyld OSŁO niedostępny dla pakietu p.poż.

OKUCIA

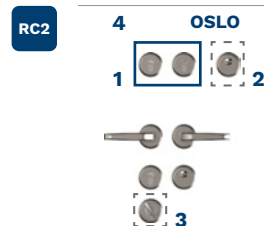
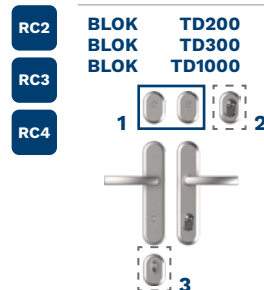
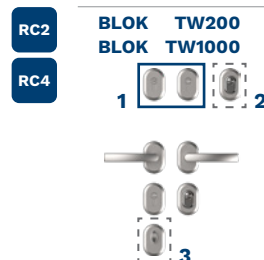
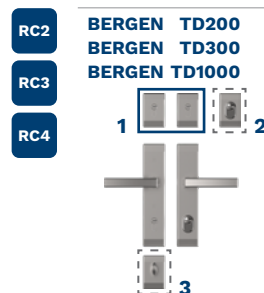
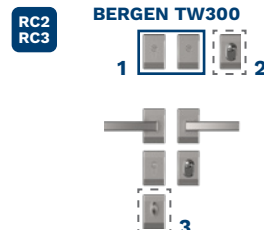

KOLORY OKUĆ
BERGEN, BLOK

ANODA PŁATYNA



ANODA SREBRNA



ANODA CZARNA



KOLOR OKUĆ
OSŁO

NIKIEL SATYNOWY



OŚCIEŻNICE

FA



FT



PROGI

LAMINOWANY



Z USZCZELKĄ
WYSOKOŚĆ 19 mm

W CENIE

INOX*

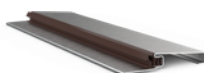

Z USZCZELKĄ
WYSOKOŚĆ 19 mm

*** DOPŁATA 50 ZŁ**

LAMINOWANY / INOX*

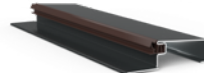

Z USZCZELKĄ
WYSOKOŚĆ 32 mm

W CENIE / * DOPŁATA 50 ZŁ

NORWESKI DREWNIANY*

(brązowy, jasnobrązowy, jasny)

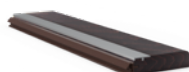

Z USZCZELKĄ
WYSOKOŚĆ 19 mm

*** DOPŁATA 50 ZŁ**

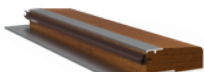

Z PŁETWĄ ALUMINIOWĄ
I USZCZELKĄ
WYSOKOŚĆ 28 mm

*** DOPŁATA 80 ZŁ**

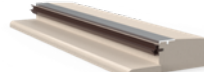





Z PŁETWĄ DREWNIANĄ
I USZCZELKĄ
WYSOKOŚĆ 35 mm

*** DOPŁATA 80 ZŁ**



CHARAKTERYSTYKA

	KLASA ANTYWŁAMANIOWOŚCI	RC2 / RC3*
	GRUBOŚĆ SKRZYDŁA	60 mm
	WSPÓŁCZYNNIK IZOLACJI AKUSTYCZNEJ	30 / 33* dB
	WYPEŁNIENIE	PAKIET WYGŁUSZAJĄCY
	ROZMIARY DRZWI	80N, 80, 90N, 90Z, 100E*

RC2 / RC3*

od 2189 zł

Cena netto obejmuje skrzydło, próg, ościeżnicę, klamki z wkładkami w klasie 5.

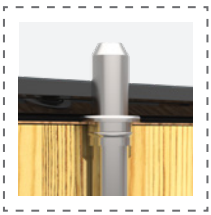

PIONOWY RYGIEL*

Antywłamaniowy rygiel pionowy sterowany z zamka głównego. Dostępny w pakiecie RC3.



WYPEŁNIENIE

Specjalne wypełnienie zapewniające dobry komfort akustyczny.



PRĘTY*

Specjalnie opracowana konstrukcja pogrubionego, hartowanego pręta stalowego chroniącego przed włamaniem. Dostępne w klasie RC3.

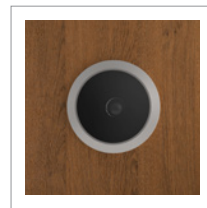

WIZJER

W standardzie wizjer szerokokątny o bardzo dobrych parametrach optycznych.

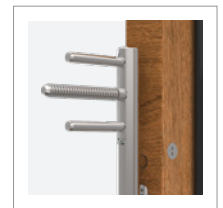

3 ZAWIASY REGULOWANE 3D

Zawiasy (z osłonkami) regulowane w trzech płaszczyznach bez konieczności demontowania skrzydła.

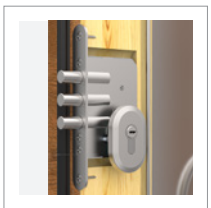

ZAMEK DODATKOWY

Zamek dodatkowy górny w klasie 6 z wkładką antywłamaniową w klasie 5 lub 6.



ZAMEK GŁÓWNY

Zamek główny w klasie 7 z pogrubionymi i wzmocnionymi ryglami z wkładką antywłamaniową w klasie 5 lub 6.

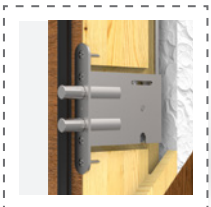

ZAMEK POMOCNICZY*

Zamek pomocniczy dolny z systemem podwójnych rygli sterowanych z zamka głównego. Dostępne w pakiecie RC3.

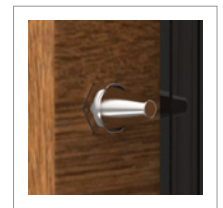
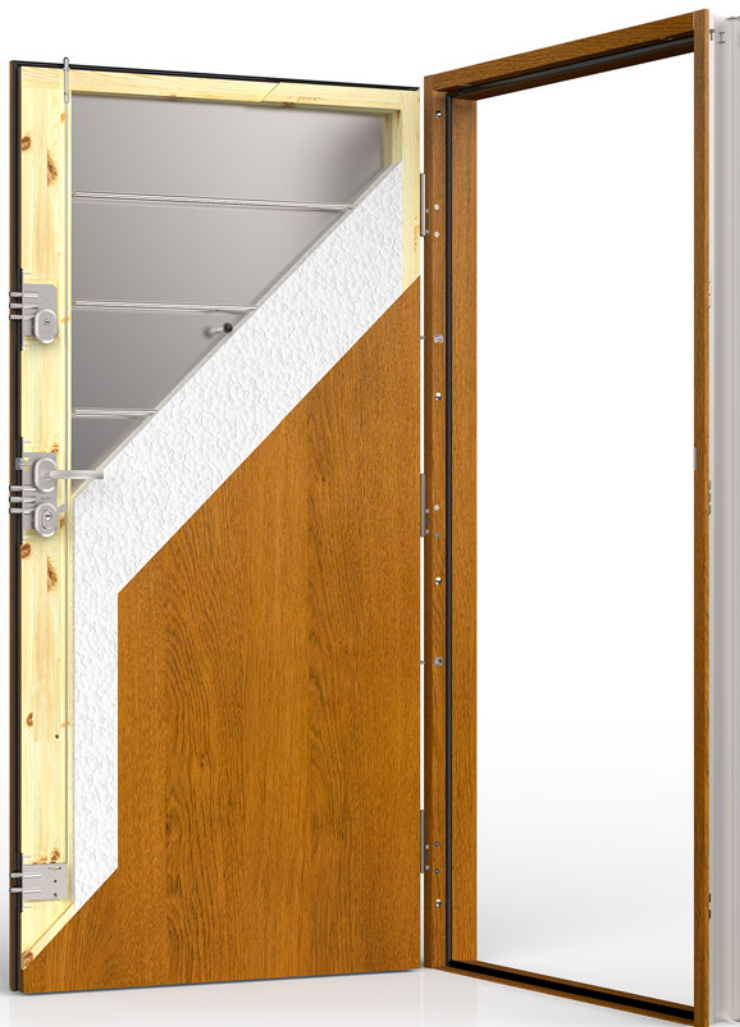

2 STAŁE BOLCE

Stale bolce przeciwwyważeniowe.



SZTYWNY ŁAŃCUCH*



WKŁADKI W SYSTEMIE JEDNEGO KLUCZA

DOSTĘPNE OŚCIEŻNICE



FD



FN



FA*



FT*

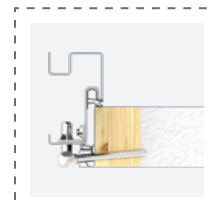

FA PORTAL* do montażu portalu lub obejmy stalowej

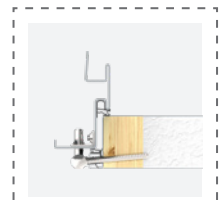

FT PORTAL* do montażu portalu lub obejmy stalowej

* DOPŁATA, CENY NETTO

WZÓR PŁASKI W00



W00 PŁASKIE

WZORY SKRZYDEŁ
Z INSERTAMI INOX*



**TML TOKIO 1
INSERT**



**TMM TOKIO 2
INSERT**

ROZMIAR	80N	80	90N	90Z	100E*
----------------	-----	----	-----	-----	-------

MODEL	COMFORT 60
--------------	-------------------

W00 PŁASKIE	2 189 ZŁ
--------------------	----------

WYPOSAŻENIE STANDARDOWE RC2

SKRZYDŁO COMFORT 60 (30 dB)	KOMPLET OKUĆ Z OCHRONĄ WKŁADKI GŁÓWNEJ
OŚCIEŻNICA BEZUSZCZELKOWA	WIZJER SZEROKOKĄTNY
ZAWIASY REGULOWANE 3D Z OSŁONKAMI W KOLORZE OKUĆ	KLAMKI: BLOK, BERGEN LUB OSŁO
PRÓG LAMINOWANY Z USZCZELKĄ WYSOKOŚĆ 19 LUB 32 mm	WKŁADKI W KLASIE 5 W SYSTEMIE JEDNEGO KLUCZA

DOPLĄTY

PAKIET AKUSTYCZNY 33 dB	160 ZŁ	WKŁADKI W KLASIE 6 W SYSTEMIE 1 KLUCZA	180 ZŁ
OŚCIEŻNICA Z USZCZELKĄ	175 ZŁ	WIZJER ELEKTRONICZNY 2,4"	135 ZŁ
PAKIET RC3	370 ZŁ	WIZJER ELEKTRONICZNY 4,3"	370 ZŁ
ROZMIAR 100E	350 ZŁ	PRÓG INOX Z USZCZELKĄ 19 LUB 32 mm	50 ZŁ
SKRACANIE DRZWI (20, 30, 40, 50, 60, 70 mm)	230 ZŁ	PRÓG NORWESKI DREWNIANY Z USZCZELKĄ WYSOKOŚĆ 19 mm	50 ZŁ
WZÓR JEDNOSTRONNY TML TOKIO 1 INSERT, TMM TOKIO 2 INSERT	325 ZŁ	PRÓG NORWESKI DREWNIANY Z PŁETWĄ ALUMINIOWĄ I USZCZELKĄ WYSOKOŚĆ 28 mm	80 ZŁ
WZÓR DWUSTRONNY TML TOKIO 1 INSERT, TMM TOKIO 2 INSERT	500 ZŁ	PRÓG NORWESKI DREWNIANY Z PŁETWĄ DREWNIANĄ WYSOKOŚĆ 35 mm ¹	80 ZŁ
DRZWI DWUKOLOROWE	675 ZŁ	SZTYWNY ŁAŃCUCH ^{1,2}	270 ZŁ
KLAMKA-GAŁKA	55 ZŁ	SZYLD GÓRNY Z OCHRONĄ WKŁADKI	35 ZŁ
WZÓR TŁOCZONY ³ DWUSTRONNY: W13 LONDYN TŁOCZENIE ⁴ , TMT TOKIO 1 TŁOCZENIE, TMU TOKIO 2 TŁOCZENIE, SR4 TROMSO 1 TŁOCZENIE	300 ZŁ	DRZWI W ZŁOŻENIU ⁵	75 ZŁ
DRZWI PODWYŻSZONE O 100 mm	390 ZŁ	ZESTAW tedee PRO	2030 ZŁ

¹Dla ościeżnic wydłużonych o 6 mm z systemem montażu DPO

²Dla ościeżnic z systemem montażu DPO (dyblowanie przez ościeżnicę)

³Wzory dostępne dla Comfort 60 RC2 / RC3 (30 dB)

⁴Niedostępny dla rozmiaru 80N

⁵Dla wybranych konfiguracji ościeżnic i progów

OŚCIEŻNICE

FD



FN



FA*



FT*



KOLORY DRZWI

ORZECH ALPEJSKI



ORZECH BRAZYLJSKI



JASNY ORZECH



ZŁOTY DĄB



WINCHESTER



JASNY WENGE



BIELONY WENGE



BIAŁY



STALOWOSZARY



ANTRACYT



CIEMNY ANTRACYT



CZARNY



DĄB TURNER



WZORY
SKRZYDEŁ TŁOCZONYCH *



W13 LONDYN TŁOCZENIE



TMT TOKIO 1 TŁOCZENIE



TMU TOKIO 2 TŁOCZENIE



SR4 TROMSO 1 TŁOCZENIE

PROGI

LAMINOWANY



Z USZCZELKĄ
WYSOKOŚĆ 19 mm

W CENIE

INOX*

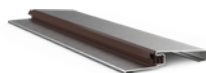

Z USZCZELKĄ
WYSOKOŚĆ 19 mm

*** DOPŁATA 50 ZŁ**

LAMINOWANY / INOX*

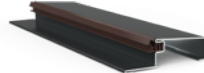

Z USZCZELKĄ
WYSOKOŚĆ 32 mm

**W CENIE /
* DOPŁATA 50 ZŁ**

NORWESKI DREWNIANY*
(brązowy, jasnobrązowy, jasny)



Z USZCZELKĄ
WYSOKOŚĆ 19 mm

*** DOPŁATA 50 ZŁ**

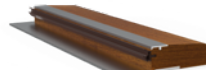

Z PŁETWĄ ALUMINIOWĄ
I USZCZELKĄ
WYSOKOŚĆ 28 mm

*** DOPŁATA 80 ZŁ**

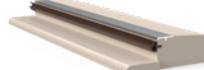

Z PŁETWĄ DREWNIANĄ
I USZCZELKĄ
WYSOKOŚĆ 35 mm

*** DOPŁATA 80 ZŁ**

* DOPŁATA, CENY NETTO

OKUCIA

**RC2
RC3**

BERGEN TW300

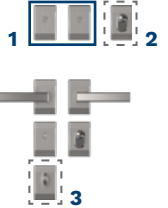

RC2

RC3

**BERGEN TD200
BERGEN TD300**

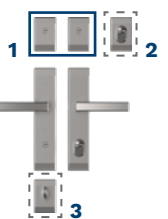

RC2

BLOK TW200

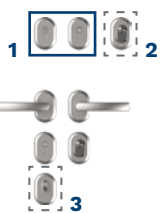

RC2

RC3

**BLOK TD200
BLOK TD300**

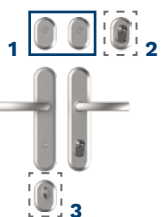

RC2

OSLO

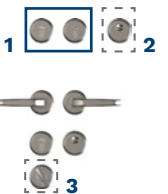

KOLORY OKUĆ
BERGEN, BLOK

ANODA PLATYNA



ANODA SREBRNA



ANODA CZARNA



KOLOR OKUĆ
OSLO

NIKIEL SATYNOWY



1 sztyld górny bez ochrony wkładki
2 sztyld górny z ochroną wkładki*
3 sztywne tańcuch*

PORTALE I OPASKI DRZWIOWE

GERDA®

PODKREŚL ESTETYKĘ SWOICH DRZWI

KOMPLET OPASEK DLA JEDNEJ STRONY DRZWI

240 zł



Opaska drzwiowa (2200 x 80 x 12 mm) – dostępna tylko przy zastosowaniu ościeżnicy typu FA.

OPASKI DRZWIOWE*

To element zwiększający estetykę wejścia do mieszkania. Pozwala wyróżnić się spośród standardowych drzwi. Można je stosować w drzwiach GERDA metalowych i z pakietem ELITE o wymiarach 80N, 80, 90, 90E, 90Z, 100E. Dostępne są w kompletach dla jednej lub obydwu stron.



PORTALE DRZWIOWE*

To specjalny rodzaj opaski drzwiowej, stosowany w specyficznej zabudowie otworu ościeża, który znacznie podkreśla styl i elegancję drzwi. Podobnie jak opaski, portal można stosować w drzwiach GERDA metalowych i z pakietem ELITE o wymiarach 80N, 80, 90, 90E, 90Z, 100E..

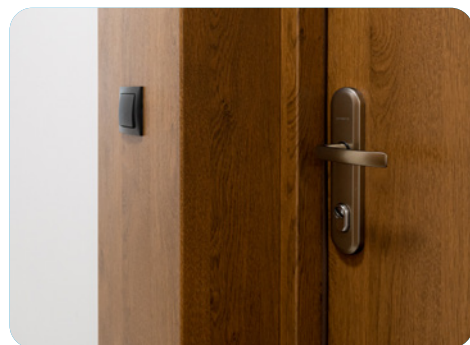

PALETA KOLORÓW

ORZECH
ALPEJSKI

FRR

ORZECH
BRAZYLIJSKI

FRB

JASNY
ORZECH

FRP

ZŁOTY DĄB

FDE

WINCHESTER

FDW

DĄB
TURNER

FDT

JASNY
WENGÉ

FEJ

BIELONY
WENGÉ

FBJ

BIAŁY

FSB

STALOWOSZARY

FKZ



PORTAL DRZWIOWY*

Należy zsumować każdą z części **L** – lewą, **P** – prawą, **W** – górną oraz **G** – głębokość, aby otrzymać całościową cenę za portal.

Grubość portalu wynosi 18 mm dla wymiaru **G** i 12 mm dla wymiarów **L, P, W**.

Całkowita szerokość złożenia jest sumą szerokości drzwi (wymiar zewnętrzny ościeżnicy) oraz szerokości prawej i lewej strony portalu. Analogicznie – wysokość złożenia jest sumą wysokości drzwi z ościeżnicą oraz wysokości górnej strony portalu.

Wyłożenie na ścianę w mm skok co 10 mm	L	P	W	G	Głębokość portalu G w mm skok co 5 mm
10 - 100	120 ZŁ	120 ZŁ	60 ZŁ	425 ZŁ	50 - 100
110 - 150	140 ZŁ	140 ZŁ	70 ZŁ	475 ZŁ	105 - 150
160 - 200	160 ZŁ	160 ZŁ	80 ZŁ	525 ZŁ	155 - 200
210 - 250	180 ZŁ	180 ZŁ	90 ZŁ	575 ZŁ	205 - 250
260 - 300	200 ZŁ	200 ZŁ	100 ZŁ	625 ZŁ	255 - 300
310 - 350	220 ZŁ	220 ZŁ	110 ZŁ	675 ZŁ	305 - 350
360 - 400	240 ZŁ	240 ZŁ	120 ZŁ	725 ZŁ	355 - 400
410 - 450	—	—	130 ZŁ	—	—
460 - 500	—	—	140 ZŁ	—	—
510 - 550	—	—	150 ZŁ	—	—
560 - 600	—	—	160 ZŁ	—	—
NRO	+40% do kompletu			+40% do kompletu	NRO

Głębokość portalu G w mm skok co 5 mm		FA ościeżnica z wpustem w mm	Grubość ściany w mm	
od 50	do 400	80	od 130	do 480

Głębokość portalu G w mm skok co 5 mm		FT ościeżnica z wpustem w mm metalowe/ ELITE	Grubość ściany w mm	
od 50	do 400	70/75	od 120/125	do 470/475

SZARY	CIEMNY BRĄZ	ANTRACYT	CIEMNY ANTRACYT	CZARNY	KRZEM	MARMUR	HEMATYT	KWARC	WENGE
FKT	FKX	FKG	FKF	FKC	FKL	FKA	FDL	FKH	FEE

PORTALE I OPASKI DRZWIOWE

GERDA®

PODKREŚL ESTETYKĘ SWOICH DRZWI

FA PORTAL*

OŚCIEŻNICA ASYMETRYCZNA PORTALOWA Z USZCZELKĄ I WPUSTEM DO MONTAŻU PORTALU F = 80 mm

PRZEKRÓJ POZIOMY

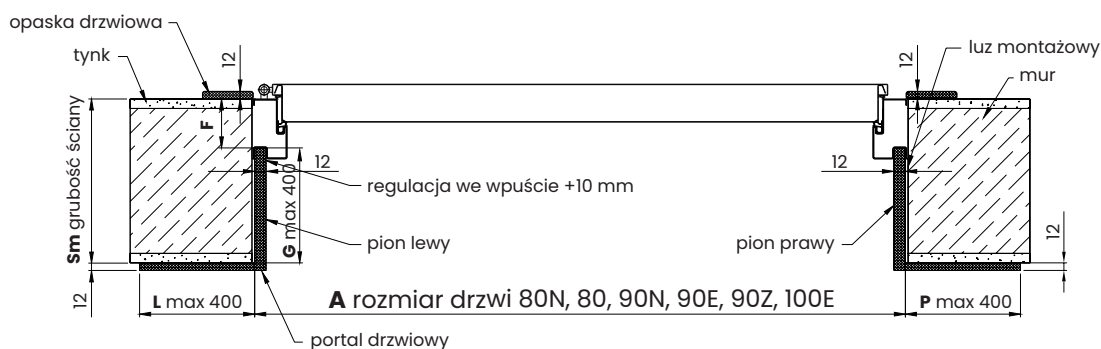

PRZEKRÓJ PIONOWY

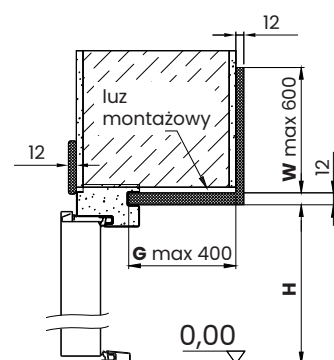

FT PORTAL*

OŚCIEŻNICA NAROŻNA PORTALOWA Z USZCZELKĄ I WPUSTEM DO MONTAŻU PORTALU F = 70 mm – drzwi metalowe F = 75 mm – drzwi z pakietem ELITE

PRZEKRÓJ POZIOMY

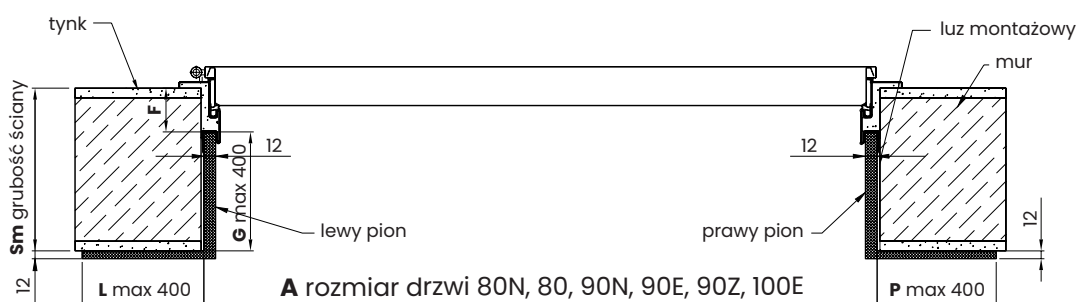

PRZEKRÓJ PIONOWY

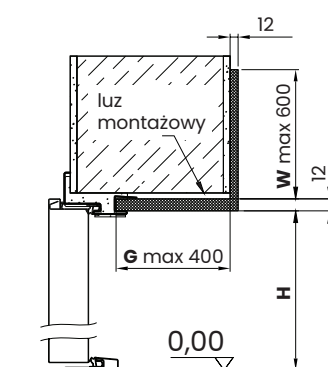

LEGENDA

G - głębokość portalu (mm)
L - szerokość wyłożenia lewego (mm)
P - szerokość wyłożenia prawego (mm)
F - wymiar od krawędzi muru do początku wpustu

$$G = Sm - F \text{ (mm)}$$

W - wysokość wyłożenia nad ościeżnicą (mm)
H - wysokość belki pionowej portalu (mm)
Dla wysokości standardowej H = 2000 mm
FT = 2030 mm, FA = 2058 mm
A - rozmiar drzwi: 80N, 80, 90N, 90E, 90Z, 100E
Sm - grubość ściany (mm)

UWAGA! Wymiary po wewnętrznej stronie portalu mierzone od krawędzi muru nie zawierają grubości materiału.

FTM7 / FTM8 PORTAL*

OŚCIEŻNICA NAROŻNA PORTALOWA Z USZCZELKĄ I WPUSTEM DO MONTAŻU OBEJMY STALOWEJ

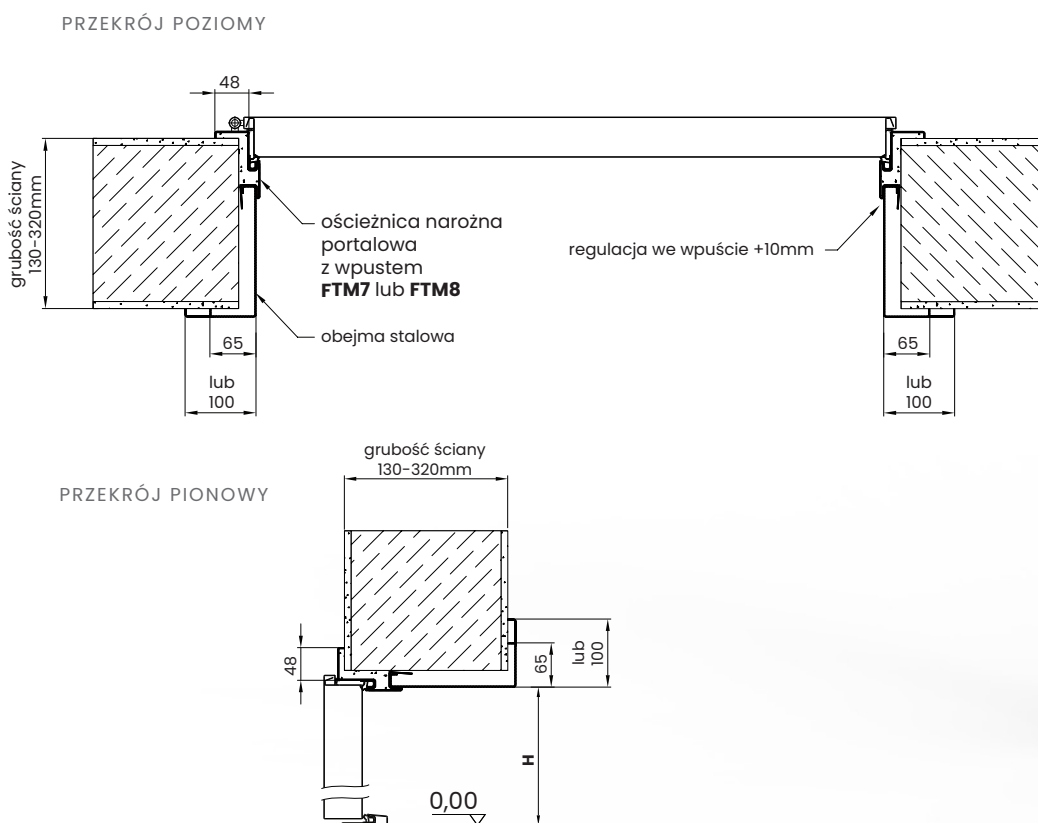









Symbol ościeżnicy	Zastosowanie w drzwiach	Grubość ściany skok co 10 mm	Wyłożenie na ścianę w mm	Cena katalogowa obejmy netto
FTM7	Comfort RC2 / RC3 Premium RC2 / RC3	130 - 230	65	380 ZŁ
FTM7	Comfort RC2 / RC3 Premium RC2 / RC3	240 - 300	65	540 ZŁ
FTM7	Comfort RC2 / RC3 Premium RC2 / RC3	310 - 320	65	620 ZŁ
FTM7	Comfort RC2 / RC3 Premium RC2 / RC3	130 - 230	100	540 ZŁ
FTM7	Comfort RC2 / RC3 Premium RC2 / RC3	240 - 300	100	710 ZŁ
FTM7	Comfort RC2 / RC3 Premium RC2 / RC3	310 - 320	100	790 ZŁ
FTM8	Premium RC2 / RC3 EI30 / EI45 / EI60	130 - 230	65	380 ZŁ
FTM8	Premium RC2 / RC3 EI30 / EI45 / EI60	240 - 300	65	540 ZŁ
FTM8	Premium RC2 / RC3 EI30 / EI45 / EI60	310 - 320	65	620 ZŁ
FTM8	Premium RC2 / RC3 EI30 / EI45 / EI60	130 - 230	100	540 ZŁ
FTM8	Premium RC2 / RC3 EI30 / EI45 / EI60	240 - 300	100	710 ZŁ
FTM8	Premium RC2 / RC3 EI30 / EI45 / EI60	310 - 320	100	790 ZŁ

AKCESORIA I OSPRZĘT









GERDA®

LISTA WYPOSAŻENIA

KLAMKI / GAŁKI









			COMFORT	PREMIUM	PREMIUM E130 E145 E160	STAR
	BERGEN (klamka - klamka) TD200	RC2	245 Zł	245 Zł	245 Zł	—
	BERGEN (klamka - klamka) TD300	RC3	245 Zł	245 Zł	—	—
	BERGEN (klamka - klamka) TD1000	RC4	—	265 Zł	265 Zł	—
	BERGEN (gałka - klamka) TD200	RC2	295 Zł	295 Zł	295 Zł	—
	BERGEN (gałka - klamka) TD300	RC3	295 Zł	295 Zł	—	—
	BERGEN (gałka - klamka) TD1000	RC4	—	315 Zł	315 Zł	—
	BERGEN (klamka - klamka)		155 Zł	155 Zł	155 Zł	—
	BLOK (klamka - klamka) TD200	RC2	245 Zł	245 Zł	245 Zł	—
	BLOK (klamka - klamka) TD300	RC3	245 Zł	245 Zł	—	—
	BLOK (klamka - klamka) TD1000	RC4	—	265 Zł	265 Zł	—
	BLOK (gałka - klamka) TD200	RC2	295 Zł	295 Zł	295 Zł	—
	BLOK (gałka - klamka) TD300	RC3	295 Zł	295 Zł	—	—
	BLOK (gałka - klamka) TD1000	RC4	—	315 Zł	315 Zł	—
	BLOK (klamka - klamka)		155 Zł	155 Zł	155 Zł	—
	OSLO (klamka - klamka)		155 Zł	155 Zł	—	—
	TECHNO (klamka - klamka)		—	—	—	185 Zł
	TECHNO (gałka - klamka)		—	—	—	235 Zł

SZYLDY DZIELONE

			COMFORT	PREMIUM	PREMIUM E130 E145 E160	STAR
	BERGEN TW300	RC2 RC3	90 Zł	90 Zł	90 Zł	—
	szyld dzielony z ochroną wkładki					
	BERGEN		60 Zł	60 Zł	—	—
	szyld dzielony bez ochrony wkładki					
	BLOK TW1000	RC4	115 Zł	115 Zł	115 Zł	—
	szyld dzielony z ochroną wkładki					
	BLOK TW200	RC2	90 Zł	90 Zł	90 Zł	—
	szyld dzielony z ochroną wkładki					
	BLOK		60 Zł	60 Zł	—	—
	szyld dzielony bez ochrony wkładki					
	OSLO	RC2	90 Zł	90 Zł	—	90 Zł
	szyld dzielony z ochroną wkładki					
	OSLO		60 Zł	60 Zł	—	—
	szyld dzielony bez ochrony wkładki					
	zapornica (sztywny tańcuch)		270 Zł	270 Zł	—	270 Zł

ZAMKI WPUSZCZANE

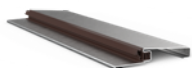
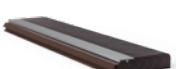

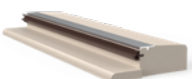







			COMFORT	PREMIUM	PREMIUM E130 E145 E160	STAR
	ZW 250 (dodatkowy)		—	—	—	—
	ZW 400 (główny)	klasa 2	—	—	—	—
	ZW 500 Premium (dodatkowy)	klasa 6	59 Zł	59 Zł	59 Zł	—
	ZW 1000 ZM Premium (główny)RC2	klasa 7	150 Zł	150 Zł	150 Zł	—
	ZW 2000 ZM Premium (główny)RC3	klasa 6	150 Zł	150 Zł	150 Zł	—
	ZW 3000 ZPS Premium(główny)RC4	klasa 7	250 Zł	250 Zł	250 Zł	—
	ZW 6000 Premium (główny)RC4	klasa 6	—	—	—	350 Zł
	zamek Premium (pomocniczy)		80 Zł	80 Zł	80 Zł	80 Zł

AKCESORIA GERDA		COMFORT	PREMIUM	PREMIUM EI30 EI45 EI60	STAR
	WIZJER SZEROKOKĄTNY 50/85	30 ZŁ	30 ZŁ	30 ZŁ	30 ZŁ
	WIZJER ELEKTRONICZNY 2,4"	165 ZŁ	165 ZŁ	165 ZŁ	165 ZŁ
	WIZJER ELEKTRONICZNY 4,3"	400 ZŁ	400 ZŁ	400 ZŁ	400 ZŁ
	NASADKI ZAWIASÓW FI 18 mm	—	—	—	55 ZŁ
	NASADKI ZAWIASÓW 3D FI 16 mm	55 ZŁ	55 ZŁ	55 ZŁ	—
	SAMOZAMYKACZ GT 1500 RAMIĘ STANDARD	275 ZŁ	275 ZŁ	275 ZŁ	275 ZŁ
	SAMOZAMYKACZ GT 1500 RAMIĘ Z BLOKADĄ	375 ZŁ	375 ZŁ	375 ZŁ	375 ZŁ
	SAMOZAMYKACZ GT 3000 SZYNOWY STANDARD	825 ZŁ	825 ZŁ	825 ZŁ	825 ZŁ
	SAMOZAMYKACZ GT 3000 SZYNOWY Z BLOKADĄ	1080 ZŁ	1080 ZŁ	1080 ZŁ	1080 ZŁ
	PRÓG METALOWY W KOLORZE OŚCIEŻNICY WYSOKOŚĆ 19 mm	95 ZŁ	95 ZŁ	95 ZŁ	95 ZŁ
	PRÓG METALOWY W KOLORZE OŚCIEŻNICY WYSOKOŚĆ 32 mm	95 ZŁ	95 ZŁ	—	95 ZŁ
	PRÓG INOX WYSOKOŚĆ 19 mm	145 ZŁ	145 ZŁ	145 ZŁ	145 ZŁ
	PRÓG INOX WYSOKOŚĆ 32 mm	145 ZŁ	145 ZŁ	—	145 ZŁ
	PRÓG DREWNIANY NORWESKI Z USZCZELKĄ I NAKŁADKĄ ALUMINIOWĄ WYSOKOŚĆ 19 mm	145 ZŁ	145 ZŁ	145 ZŁ	145 ZŁ
	PRÓG DREWNIANY NORWESKI Z USZCZELKĄ, NAKŁADKĄ ALUMINIOWĄ I PŁETWĄ ALUMINIOWĄ, WYSOKOŚĆ 28 mm, DOSTĘPNY W 3 KOLORACH: BRĄZOWYM, JASNOBRĄZOWYM, JASNYM	175 ZŁ	175 ZŁ	175 ZŁ	175 ZŁ
	PRÓG DREWNIANY NORWESKI Z USZCZELKĄ, NAKŁADKĄ ALUMINIOWĄ I PŁETWĄ DREWNIANĄ, WYSOKOŚĆ 35 mm, DOSTĘPNY W 3 KOLORACH: BRĄZOWYM, JASNOBRĄZOWYM, JASNYM	175 ZŁ	175 ZŁ	—	175 ZŁ

AKCESORIA I OSPRZĘT

GERDA®

LISTA WYPOSAŻENIA

AKCESORIA GERDA		COMFORT	PREMIUM	PREMIUM EI30 EI45 EI60	STAR	
	ELEKTROZACZEP AWERSYJNY NC (ZAMKNIĘTY BEZ NAPIĘCIA)	RC2 RC3 RC4	280 ZŁ	280 ZŁ	—	280 ZŁ
	ELEKTROZACZEP P. POŻ AWERSYJNY NC (ZAMKNIĘTY BEZ NAPIĘCIA)	RC2 RC3 RC4	—	—	1385 ZŁ	—
	ELEKTROZACZEP REWERSYJNY NO (OTWARTY BEZ NAPIĘCIA)	RC2 RC3 RC4	280 ZŁ	280 ZŁ	—	280 ZŁ
	ELEKTROZACZEP AWERSYJNY NC (Z WBUDOWANYM KONTAKTRONEM)	RC2 RC3 RC4	350 ZŁ	350 ZŁ	—	350 ZŁ
	ELEKTROZACZEP P. POŻ AWERSYJNY NC (Z WBUDOWANYM KONTAKTRONEM)	RC2 RC3 RC4	—	—	1480 ZŁ	—
	LISTWA ZAMYKAJĄCA LAMINOWANA*		50 ZŁ	50 ZŁ	50 ZŁ	50 ZŁ
	NUMERYCZNA KLAWIATURA KONTROLI DOSTĘPU		430 ZŁ	430 ZŁ	430 ZŁ	430 ZŁ
	KLAWIATURA tedee		446 ZŁ	446 ZŁ	446 ZŁ	446 ZŁ
	ZASILACZ IMPULSOWY PSC12015 ZALECANY DO DRZWI WYPOSAŻONYCH W ELEK- TROZACZEP		115 ZŁ	115 ZŁ	115 ZŁ	115 ZŁ
	LAKIER ZAPRAWKOWY 12 ml		15 ZŁ	15 ZŁ	15 ZŁ	15 ZŁ
	PREPARAT DO KONSERWACJI WKŁADEK 25 ml		10 ZŁ	10 ZŁ	10 ZŁ	10 ZŁ
	PREPARAT DO KONSERWACJI WKŁADEK 100 ml		20 ZŁ	20 ZŁ	20 ZŁ	20 ZŁ
	PREPARAT DO KONSERWACJI WKŁADEK 400 ml		30 ZŁ	30 ZŁ	30 ZŁ	30 ZŁ
	PREPARAT DO KONSERWACJI DRZWI		39 ZŁ	39 ZŁ	39 ZŁ	39 ZŁ

* LISTWA ZAMYKAJĄCA LAMINOWANA – konieczna przy samodzielnym skracaniu skrzydła w zakresie 20, 30, 40, 50, 60, 70 i 20,35 mm oraz 20 i 35 mm dla RC4.
Niedostępne dla p. poz. i pakietu ELITE.

COMFORT 60 / PREMIUM 60

KIERUNEK OTWIERANIA DRZWI	ROZMIAR WKŁADKI ZAMKA GŁÓWNEGO	ROZMIAR WKŁADKI ZAMKA DODATKOWEGO	LICZBA KLUCZY	KLASA WKŁADKI	CENA WKŁADKI
do wewnątrz mieszkania	35/55 zębata	G55/35 zabierak	5 + montażowe	klasa 5	215 ZŁ
	35/55 zębata	G55/35 zabierak	5 + montażowe	klasa 6	395 ZŁ
na zewnątrz mieszkania (na korytarz)	35/55 zębata	G35/55 zabierak	5 + montażowe	klasa 5	215 ZŁ
	35/55 zębata	G35/55 zabierak	5 + montażowe	klasa 6	395 ZŁ

PREMIUM 60X PAKIET ELITE

KIERUNEK OTWIERANIA DRZWI	ROZMIAR WKŁADKI ZAMKA GŁÓWNEGO	ROZMIAR WKŁADKI ZAMKA DODATKOWEGO	LICZBA KLUCZY	KLASA WKŁADKI	CENA WKŁADKI
do wewnątrz mieszkania	40/60 zębata	G60/40 zabierak	5 + montażowe	klasa 5	235 ZŁ
	40/60 zębata	G60/40 zabierak	5 + montażowe	klasa 6	405 ZŁ
na zewnątrz mieszkania (na korytarz)	40/60 zębata	G40/60 zabierak	5 + montażowe	klasa 5	235 ZŁ
	40/60 zębata	G40/60 zabierak	5 + montażowe	klasa 6	405 ZŁ

STAR 60

KIERUNEK OTWIERANIA DRZWI	ROZMIAR WKŁADKI ZAMKA GŁÓWNEGO	ROZMIAR WKŁADKI ZAMKA DODATKOWEGO	LICZBA KLUCZY	KLASA WKŁADKI	CENA WKŁADKI
uniwersalny	RIM6000	-	5 docelowych	klasa 6	440 ZŁ
do wewnątrz mieszkania	-	G55/35 zabierak	5 + montażowe	klasa 5	115 ZŁ
na zewnątrz mieszkania (na korytarz)	-	G35/55 zabierak	5 + montażowe	klasa 6	205 ZŁ

STAR 60X PAKIET ELITE

KIERUNEK OTWIERANIA DRZWI	ROZMIAR WKŁADKI ZAMKA GŁÓWNEGO	ROZMIAR WKŁADKI ZAMKA DODATKOWEGO	LICZBA KLUCZY	KLASA WKŁADKI	CENA WKŁADKI
uniwersalny	RIM6000	-	5 docelowych	klasa 6	440 ZŁ
do wewnątrz mieszkania	-	G60/40 zabierak	5 + montażowe	klasa 5	125 ZŁ
na zewnątrz mieszkania (na korytarz)	-	G40/60 zabierak	5 + montażowe	klasa 6	210 ZŁ

WYMIARY DRZWI I OŚCIEŻNIC

GERDA®

DODATKOWE INFORMACJE DO MONTAŻU

WYMIARY DRZWI COMFORT 60

	DRZWI METALOWE			
ROZMIAR	A	B	C	D
80N	783	813	2025	2040
80	813	843		
90N	883	913		
90E*	926	956		
90Z**	946	976		
100E	1026	1056		

WYMIARY OŚCIEŻNIC COMFORT 60

SYSTEM MONTAŻU WKO (WSPORNIK+KOTWA ODGINANA)

	FD OŚCIEŻNICA SYMETRYCZNA BEZ USZCZELKI						OTWÓR MONTAŻOWY	
ROZMIAR	J	K	L	M	N	O	X	Y
80N	764	872	-	2005	2078	-	902	2093
80	794	902	-			-	932	
90N	864	972	-			-	1002	
90Z	927	1035	-			-	1065	
100E	1007	1115	-			-	1145	

	FN OŚCIEŻNICA NAROŻNA BEZ USZCZELKI						OTWÓR MONTAŻOWY	
ROZMIAR	J	K	L	M	N	O	X	Y
80N	764	798	872	2005	2041	2078	829/847 ¹	2056
80	794	828	902				859/877 ¹	
90N	864	898	972				929/947 ¹	
90Z	927	961	1035				992/1010 ¹	
100E	1007	1041	1115				1072/1090 ¹	

* 90E - rozmiar dostępny jedynie dla drzwi Star 60

** 90Z - rozmiar dostępny jedynie dla drzwi Comfort 60 i Premium 60

¹ Wymiar dla surowych otworów deweloperskich z uwzględnieniem luzu pod osłonki rygli i bolcy antywyważeniowych

KIERUNKI OTWIERANIA DRZWI

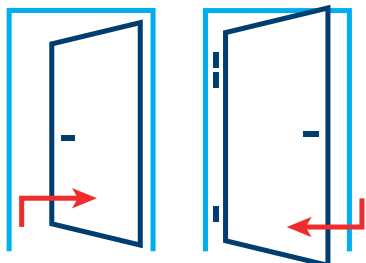

DRZWI LEWE

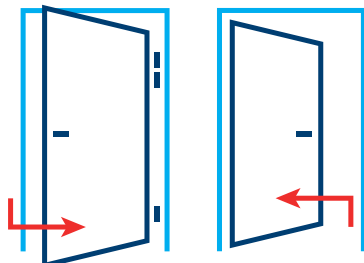

DRZWI PRAWY

RYSUNKI TECHNICZNE COMFORT 60

SYSTEM MONTAŻU WKO (WSPORNIK+KOTWA ODGINANA)

FD

OŚCIEŻNICA SYMETRYCZNA BEZ USZCZELKI

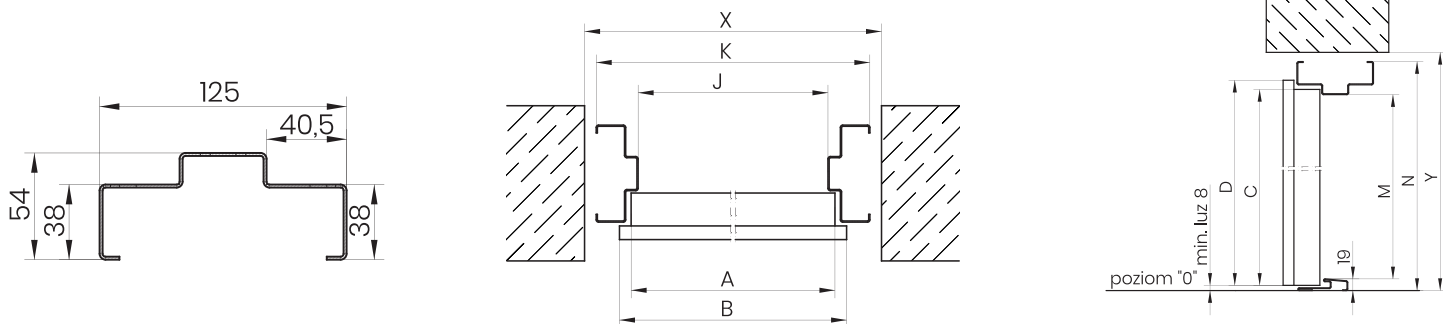

FN

OŚCIEŻNICA NAROŻNA BEZ USZCZELKI

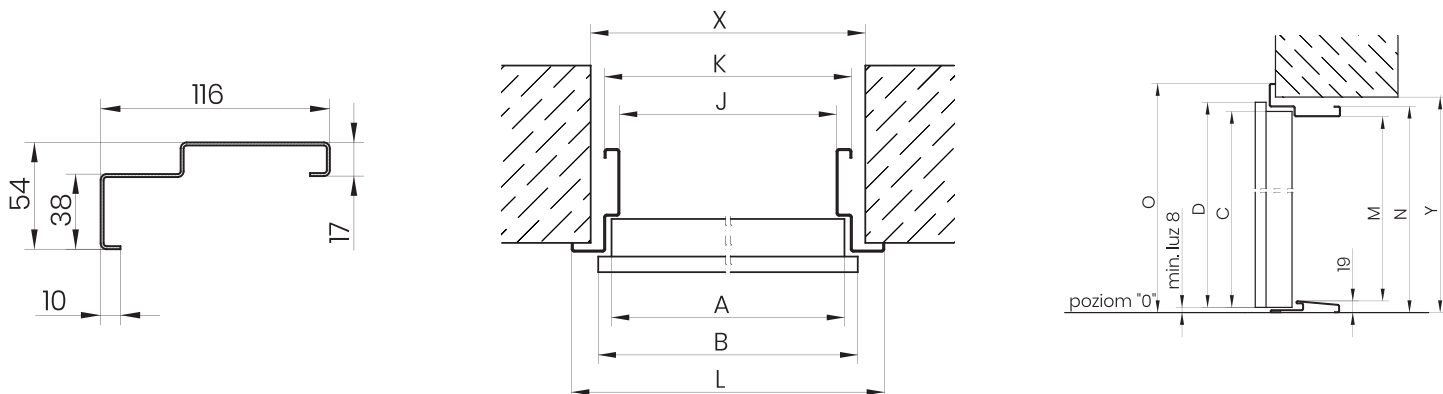

WYMIARY DRZWI I OŚCIEŻNIC

GERDA®

DODATKOWE INFORMACJE DO MONTAŻU

WYMIARY DRZWI STAR 60, PREMIUM 60, COMFORT 60

SYSTEM MONTAŻU WKO (WSPORNIK+KOTWA ODGINANA)

ROZMIAR	DRZWI METALOWE				DRZWI PANELOWE			
	A	B	C	D	A	B	C	D
80N	783	813	2025	2040	786	816	2025	2040
80	813	843			816	846		
90N	883	913			885	915		
90E*	926	956			929	959		
90Z**	946	976			949	979		
100E	1026	1056			1029	1059		

WYMIARY OŚCIEŻNIC STAR 60, PREMIUM 60, COMFORT 60

SYSTEM MONTAŻU WKO (WSPORNIK+KOTWA ODGINANA)

ROZMIAR	FA OŚCIEŻNICA ASYMETRYCZNA Z USZCZELKĄ							OTWÓR MONTAŻOWY				
	J	J***	K	K***	L	L***	M	N	O	X	X***	Y
80N	765	761	872	868	-	-	2005	2078	-	902	898	2093
80	795	791	902	898	-	-				932	928	
90N	865	861	972	968	-	-				1002	998	
90E*	908	-	1015	-	-	-				1045	-	
90Z**	928	924	1035	1031	-	-				1065	1061	
100E	1008	1004	1115	1111	-	-				1145	1141	

ROZMIAR	FT OŚCIEŻNICA NAROŻNA Z USZCZELKĄ							OTWÓR MONTAŻOWY				
	J	J***	K	K***	L	L***	M	N	O	X	X***	Y
80N	765	761	799	795	872	868	2005	2041	2078	829/847 ¹	825/843 ¹	2057
80	795	791	829	825	902	898				859/877 ¹	855/873 ¹	
90N	865	861	899	895	972	968				929/947 ¹	925/943 ¹	
90E*	908	-	942	-	1015	-				972/990 ¹	-	
90Z**	928	924	962	958	1035	1031				992/1010 ¹	988/1006 ¹	
100E	1008	1004	1042	1038	1115	1111				1072/1090 ¹	1068/1086 ¹	

* 90E - rozmiar dostępny jedynie dla drzwi Star 60

** 90Z - rozmiar dostępny jedynie dla drzwi Comfort 60 i Premium 60

*** dla drzwi metalowych w wykonaniu p.poż.

1 - wymiar dla surowych otworów deweloperskich z uwzględnieniem luzu pod osłonki rygli i bolcy antywyważeniowych

KIERUNKI OTWIERANIA DRZWI

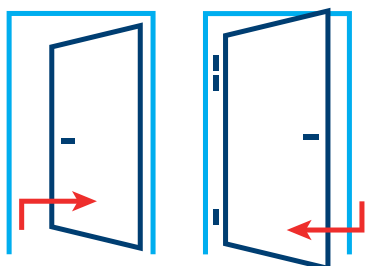

DRZWI LEWE

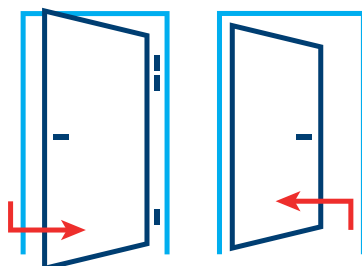

DRZWI PRAWE

RYSUNKI TECHNICZNE STAR 60, PREMIUM 60, COMFORT 60 SYSTEM MONTAŻU WKO (WSPORNIK+KOTWA ODGINANA)

FA OŚCIEŻNICA ASYMETRYCZNA Z USZCZELKĄ

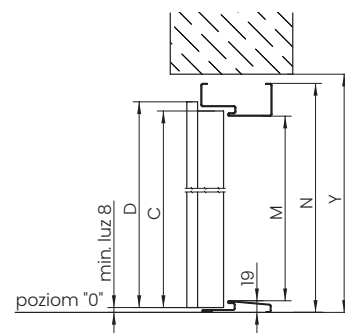
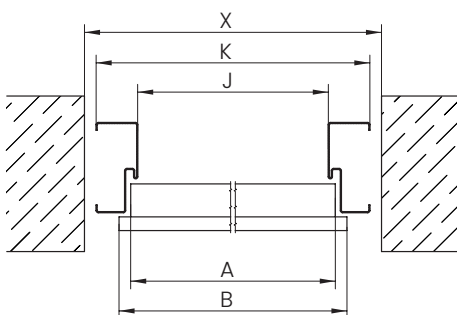
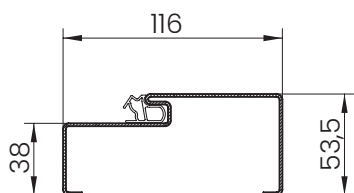

FT OŚCIEŻNICA NAROŻNA Z USZCZELKĄ

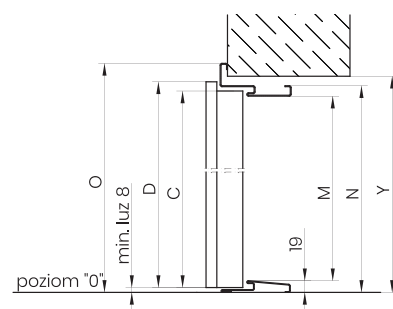
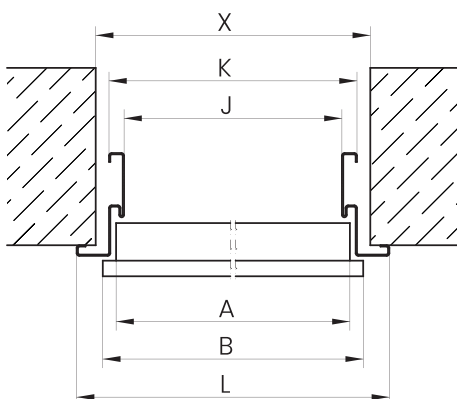
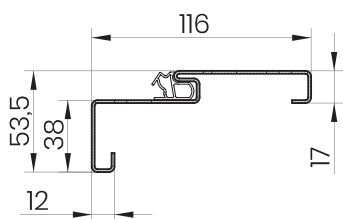

WYMIARY DRZWI I OŚCIEŻNIC

GERDA®

DODATKOWE INFORMACJE DO MONTAŻU

WYMIARY DRZWI STAR 60, PREMIUM 60, COMFORT 60

	DRZWI METALOWE				DRZWI PANELOWE			
ROZMIAR	A	B	C	D	A	B	C	D
80N	783	813	2025	2040	786	816	2025	2040
80	813	843			816	846		
90N	883	913			885	915		
90E*	926	956			929	959		
90Z**	946	976			949	979		
100E	1026	1056			1029	1059		

WYMIARY OŚCIEŻNIC STAR 60, PREMIUM 60, COMFORT 60

SYSTEM MONTAŻU WKO (WSPORNIK+KOTWA ODGINANA)

	FA PORTAL OŚCIEŻNICA ASYMETRYCZNA PORTALOWA Z WPUSTEM I USZCZELKĄ										OTWÓR MONTAŻOWY		
ROZMIAR	J	J***	K	K***	L	L***	M	N	O	U	X	X***	Y
80N	765	761	872	868	-	-	2005	2078	-	95	902	898	2093
80	795	791	902	898	-	-					932	928	
90N	865	861	972	968	-	-					1002	998	
90E*	908	-	1015	-	-	-					1045	-	
90Z**	928	924	1035	1031	-	-					1065	1061	
100E	1008	1004	1115	1111	-	-					1145	1141	

	FT PORTAL OŚCIEŻNICA NAROŻNA PORTALOWA Z WPUSTEM I USZCZELKĄ											OTWÓR MONTAŻOWY		
ROZMIAR	J	J***	K	K***	L	L***	M	N	O	U ¹	U ²	X	X***	Y
80N	765	761	821	817	892	888	2005	2052	2088	95 ¹	101 ²	857	853	2070
80	795	791	851	847	922	918						887	883	
90N	865	861	921	917	992	988						957	953	
90E*	908	-	964	-	1035	-						1000	-	
90Z**	928	924	984	980	1055	1051						1020	1016	
100E	1008	1004	1064	1060	1135	1131						1100	1096	

* 90E - rozmiar dostępny jedynie dla drzwi Star 60

** 90Z - rozmiar dostępny jedynie dla drzwi Comfort 60 i Premium 60

*** dla drzwi metalowych w wykonaniu EI30

1 - wymiary dla drzwi metalowych

2 - wymiary dla drzwi panelowych

KIERUNKI OTWIERANIA DRZWI

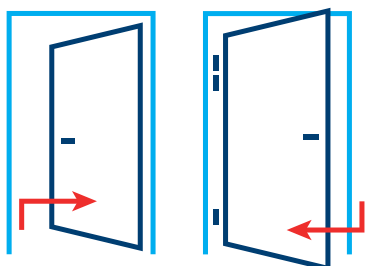

DRZWI LEWE

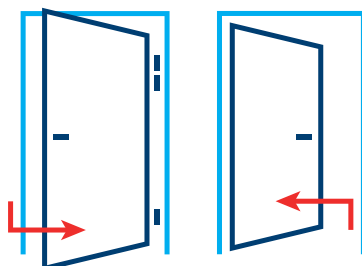

DRZWI PRAWY

RYSUNKI TECHNICZNE STAR 60, PREMIUM 60, COMFORT 60 SYSTEM MONTAŻU WKO (WSPORNIK+KOTWA ODGINANA)

FA PORTAL

OŚCIEŻNICA ASYMETRYCZNA PORTALOWA Z WPUSTEM I USZCZELKĄ

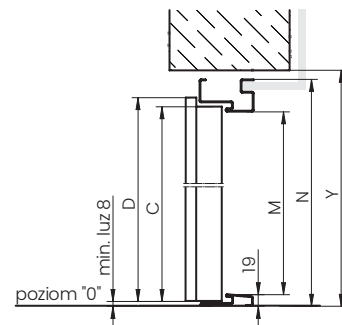
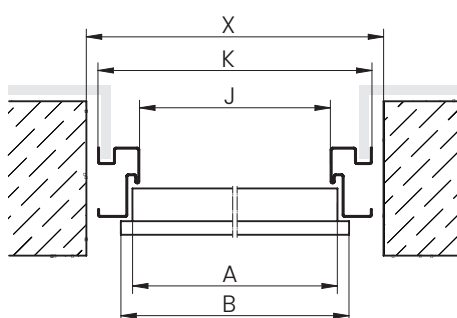
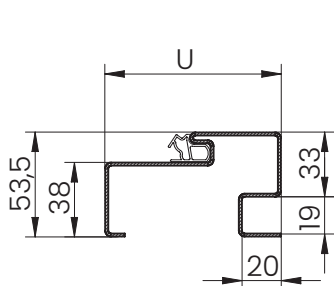

FT PORTAL

OŚCIEŻNICA NAROŻNA PORTALOWA Z WPUSTEM I USZCZELKĄ

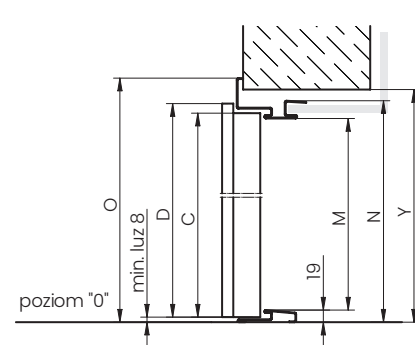
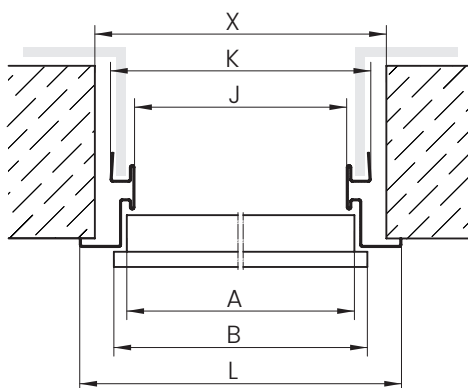
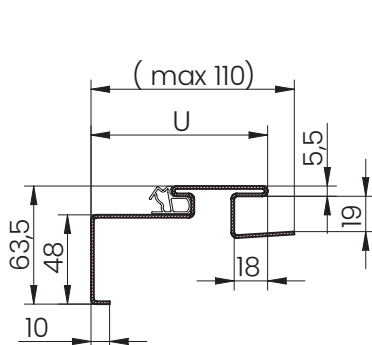

WYMIARY DRZWI I OŚCIEŻNIC

GERDA®

DODATKOWE INFORMACJE DO MONTAŻU

WYMIARY OŚCIEŻNIC STAR 60, PREMIUM 60, COMFORT 60 SYSTEM MONTAŻU DPO (DYBLOWANIE PRZEZ OŚCIEŻNICE)

ROZMIAR	FDH3 FDH4 OŚCIEŻNICA SYMETRYCZNA BEZ USZCZELKI						OTWÓR MONTAŻOWY	
	J	K	L	M	N	O	X	Y
80N	764	860	-	2005	2072* 2078**	-	890	2085* 2091**
80	794	890	-			-	920	
90N	864	960	-			-	990	
90Z	927	1023	-			-	1053	
100E	1007	1103	-			-	1133	

* FDH3 dla progów: norweski o wysokości 28 mm, 19 mm i metalowy o wysokości 19 mm

** FDH4 dla progów: norweski o wysokości 35 mm i metalowy o wysokości 32 mm

ROZMIAR	FNK1 FNK2 OŚCIEŻNICA NAROŻNA BEZ USZCZELKI						OTWÓR MONTAŻOWY	
	J	K	L	M	N	O	X	Y
80N	764	798	872	2005	2041* 2047**	2078* 2084**	829	2056* 2061**
80	794	828	902				859	
90N	864	898	972				929	
90Z	927	961	1035				992	
100E	1007	1041	1115				1072	

* FNK1 dla progów: norweski o wysokości 28 mm, 19 mm i metalowy o wysokości 19 mm

** FNK2 dla progów: norweski o wysokości 35 mm i metalowy o wysokości 32 mm

ROZMIAR	FAP5 FAP6 FAP7 FAP8 FAP9 FAQ1 FAQ2 FAQ3 OŚCIEŻNICA ASYMETRYCZNA Z USZCZELKĄ						OTWÓR MONTAŻOWY	
	J	K	L	M	N	O	X	Y
80N	765	861	-	2005	2072* 2078**	-	890	2085* 2091**
80	795	891	-				920	
90N	865	961	-				990	
90E***	908	1004	-				1033	
90Z	928	1024	-				1053	
100E	1008	1104	-				1133	

* FAP5, FAP6, FAP7, FAP8 dla progów: norweski o wysokości 28 mm, 19 mm i metalowy o wysokości 19 mm

** FAP9, FAQ1, FAQ2, FAQ3 dla progów: norweski o wysokości 35 mm i metalowy o wysokości 32 mm

*** rozmiar dostępny dla drzwi STAR 60

RYSUNKI TECHNICZNE STAR 60, PREMIUM 60, COMFORT 60
SYSTEM MONTAŻU DPO (DYBLOWANIE PRZEZ OŚCIEŻNICE)

FDH3

FDH4

OŚCIEŻNICA SYMETRYCZNA BEZ USZCZELKI

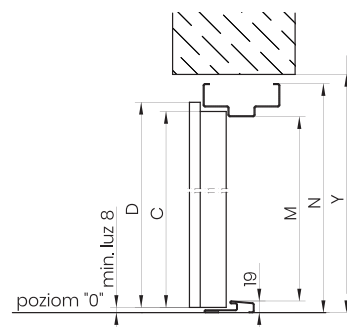
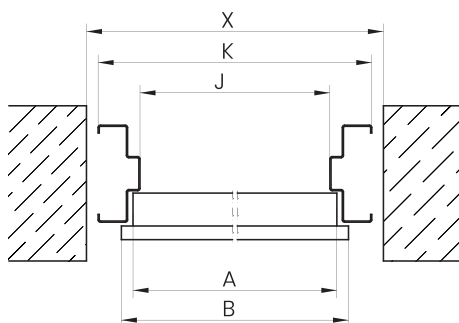
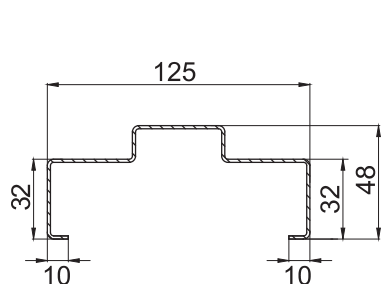

FNK1

FNK2

OŚCIEŻNICA NAROŻNA BEZ USZCZELKI

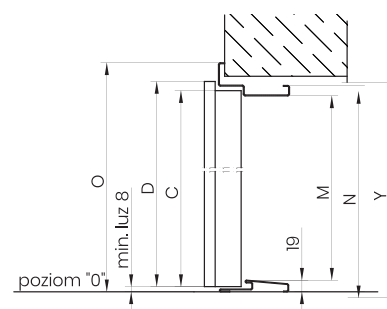
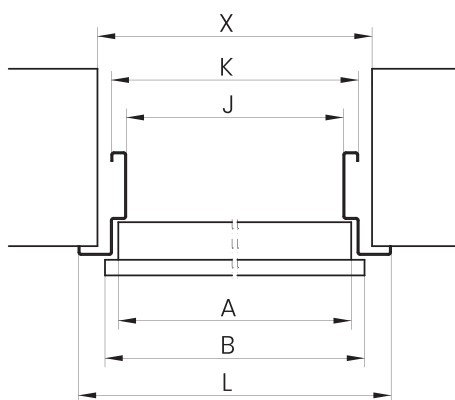
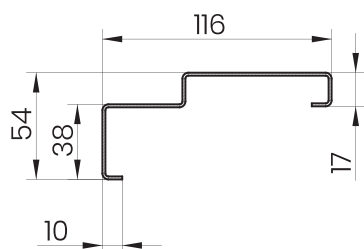

FAP5 FAP6 FAP7 FAP8 FAP9

FAQ1 FAQ2 FAQ3

OŚCIEŻNICA ASYMETRYCZNA Z USZCZELKĄ

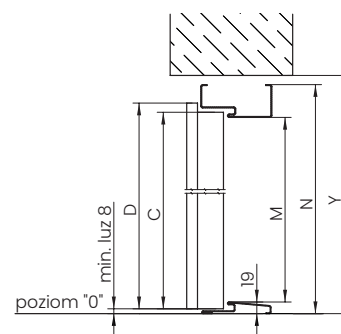
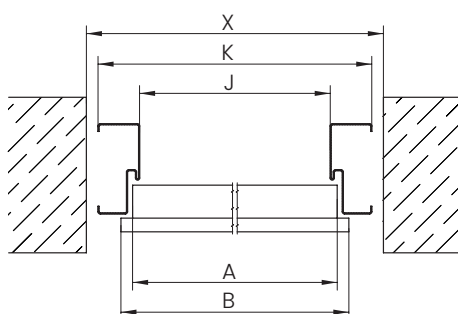
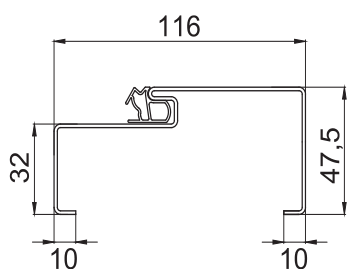

WYMIARY OŚCIEŻNIC STAR 60, PREMIUM 60, COMFORT 60
SYSTEM MONTAŻU DPO (DYBLOWANIE PRZEZ OŚCIEŻNICE)

ROZMIAR	FTO5 FTO6 FTO7 FTO8 FTO9 FTP1 FTP2 FTP3 OŚCIEŻNICA NAROŻNA Z USZCZELKĄ						OTWÓR MONTAŻOWY	
	J	K	L	M	N	O	X	Y
80N	765	799	872	2005	2041* 2047**	2078	829	2056* 2061**
80	795	829	902				859	
90N	865	899	972				929	
90E***	908	942	1015				972	
90Z	928	962	1035				992	
100E	1008	1042	1115				1072	

* FTO5, FTO6, FTO7, FTO8 dla progów: norweski o wysokości 28 mm, 19 mm i metalowy o wysokości 19 mm

** FTO9, FTP1, FTP2, FTP3 dla progów: norweski o wysokości 35 mm i metalowy o wysokości 32 mm

*** size available for STAR 60 doors

RYSUNKI TECHNICZNE STAR 60, PREMIUM 60, COMFORT 60
SYSTEM MONTAŻU DPO (DYBLOWANIE PRZEZ OŚCIEŻNICE)

FTO5 FTO6 FTO7 FTO8 FTO9
FTP1 FTP2 FTP3
OŚCIEŻNICA NAROŻNA Z USZCZELKĄ

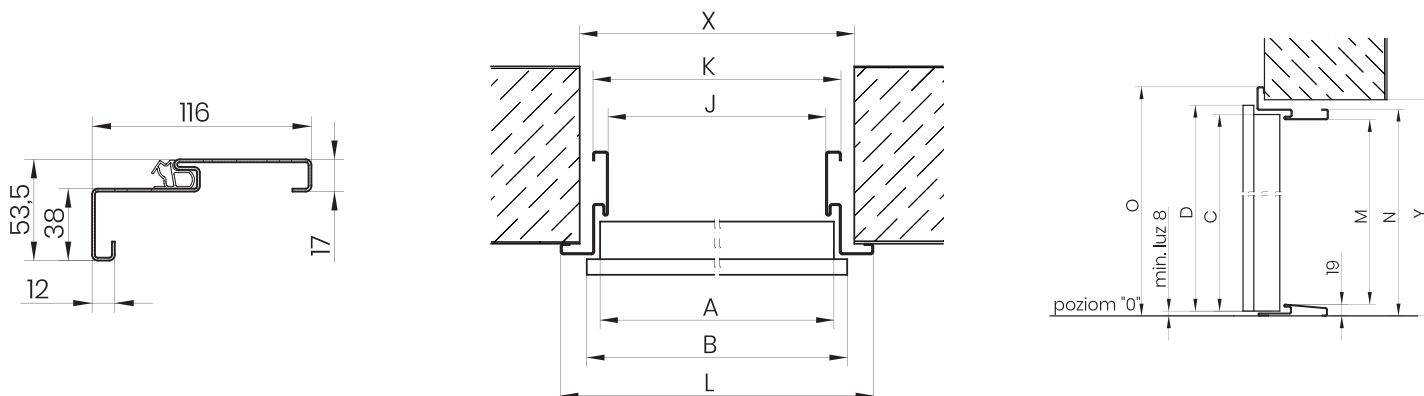

WSZYSTKIE DOSTĘPNE OŚCIEŻNICE DO MIESZKAŃ UJĘTĄ SĄ W KATALOGU OŚCIEŻNIC
ZAMIESZCZONYM W SYSTEMIE GEOS

WYBIERZ KOLOR SWOICH DRZWI METALOWYCH I Z PAKIETEM ELITE

KOLORY DRZWI W TYM PANELE, LISTWY I OŚCIEŻNICE PAKIETU ELITE

ZŁOTY DĄB

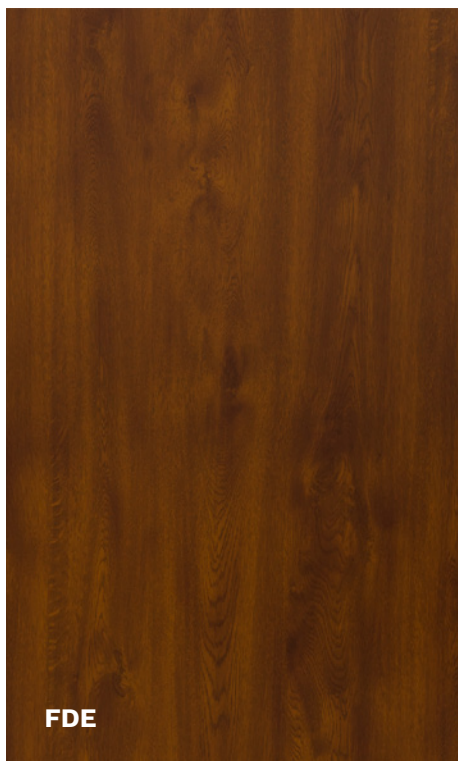

WINCHESTER



JASNY WENGE



ANTRACYT

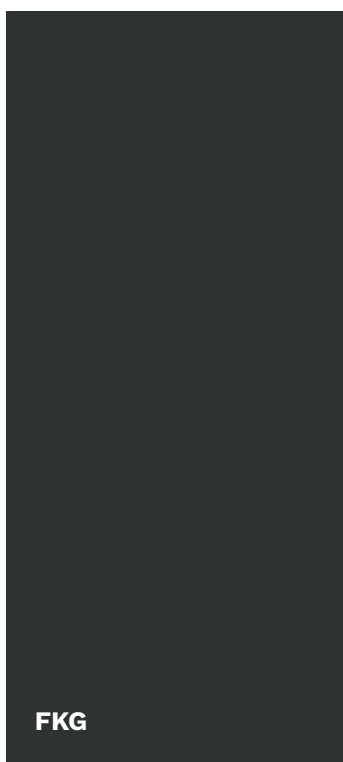

CIEMNY ANTRACYT

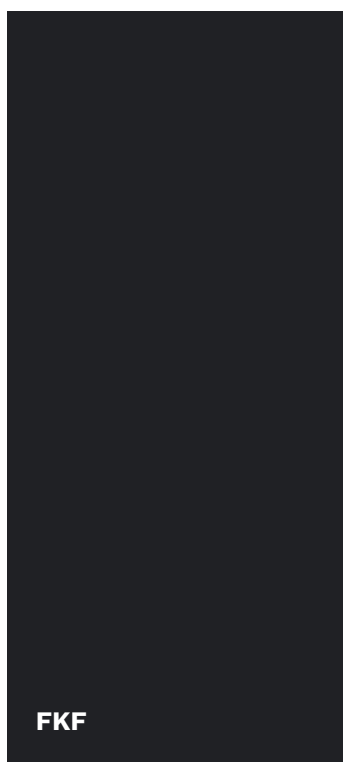

CZARNY

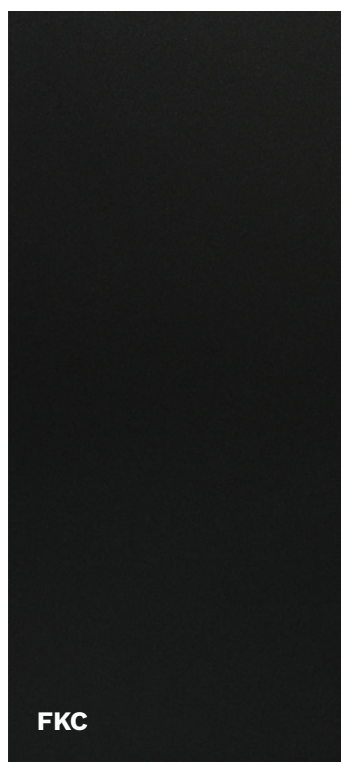

DĄB TURNER



KOLORYSTYKA DRZWI

GERDA®

WYBIERZ KOLOR SWOICH DRZWI METALOWYCH I Z PAKIETEM ELITE

KOLORY DRZWI W TYM PANELE, LISTWY I OŚCIEŻNICE PAKIETU ELITE

ORZECH ALPEJSKI

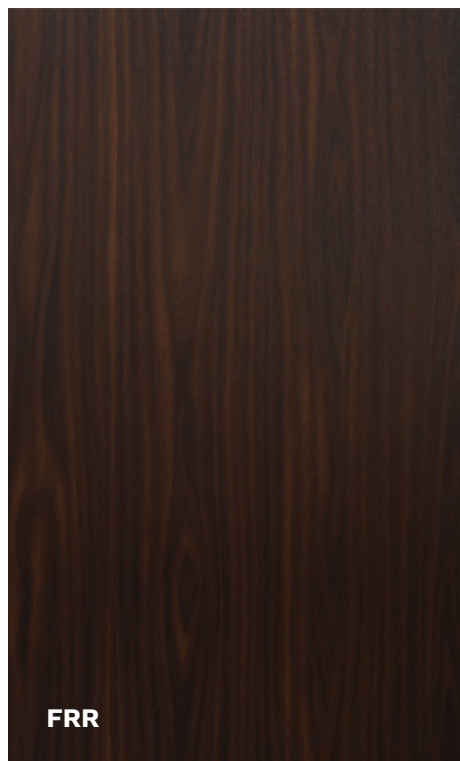

ORZECH BRAZYLIJSKI

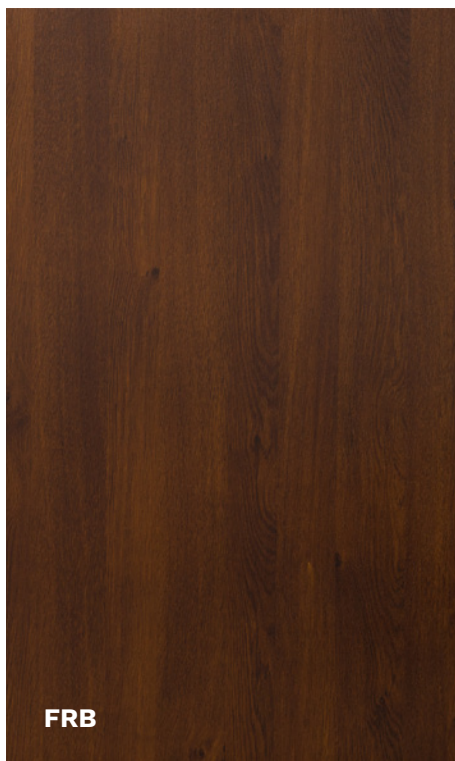

JASNY ORZECH



BIELONY WENGE



BIAŁY

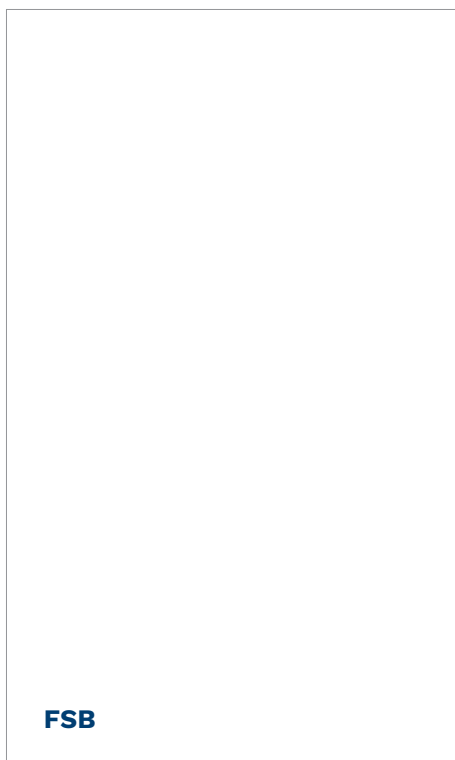

STALOWOSZARY

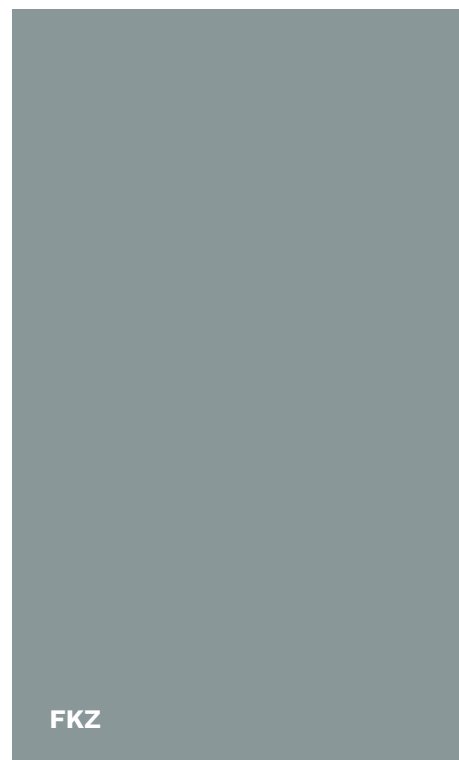

WYBIERZ KOLOR SWOICH DRZWI METALOWYCH I Z PAKIETEM ELITE

DODATKOWE KOLORY PANELI PAKIETU ELITE

KRZEM



MARMUR

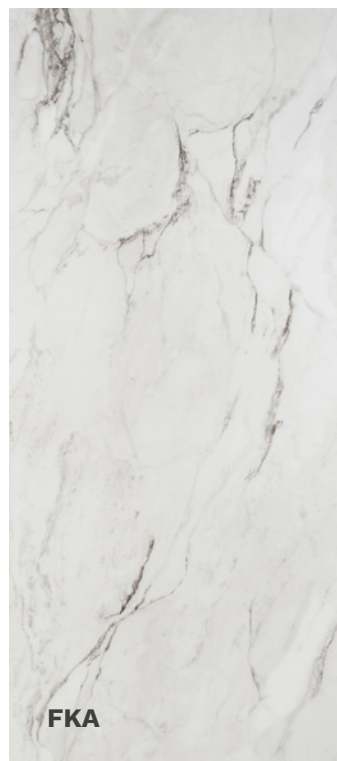

HEMATYT



KWARC

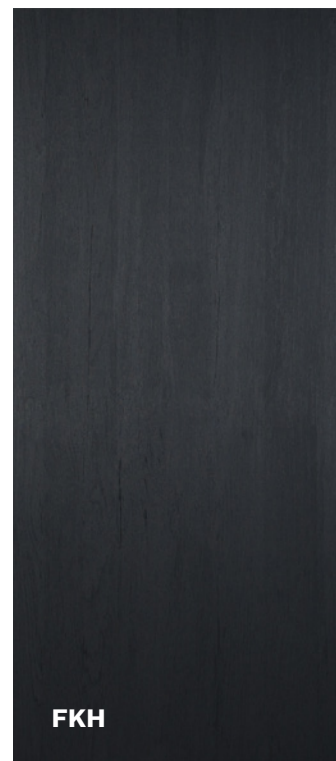

DODATKOWE KOLORY LISTEW I OŚCIEŻNIC PAKIETU ELITE

WENGE



WENGE

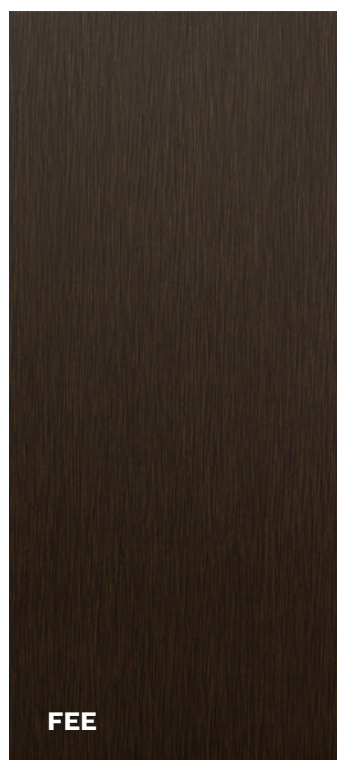

CIEMNY BRĄZ

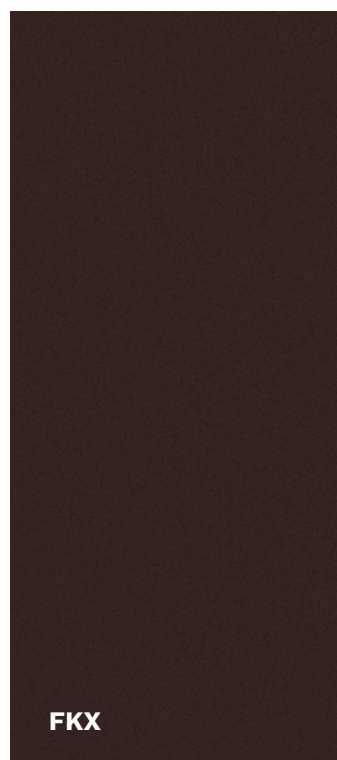

SZARY



INSPIRACJE UKRYTE W REALIZACJACH

GERDA®

NASZE DRZWI ZAMONTOWANE W POLSKICH MIESZKANIACH

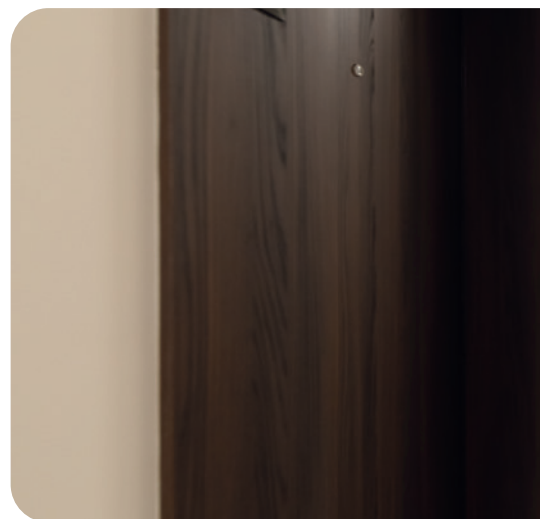

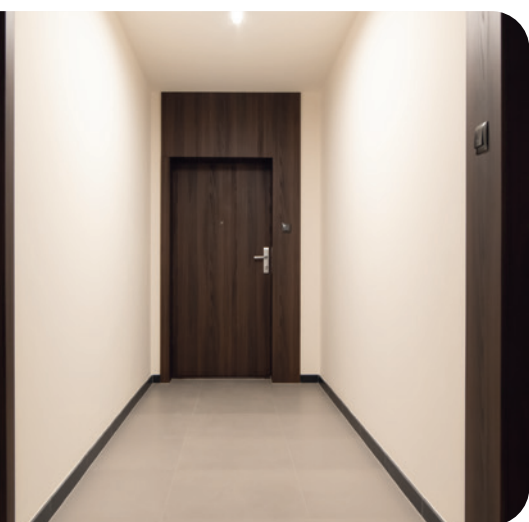
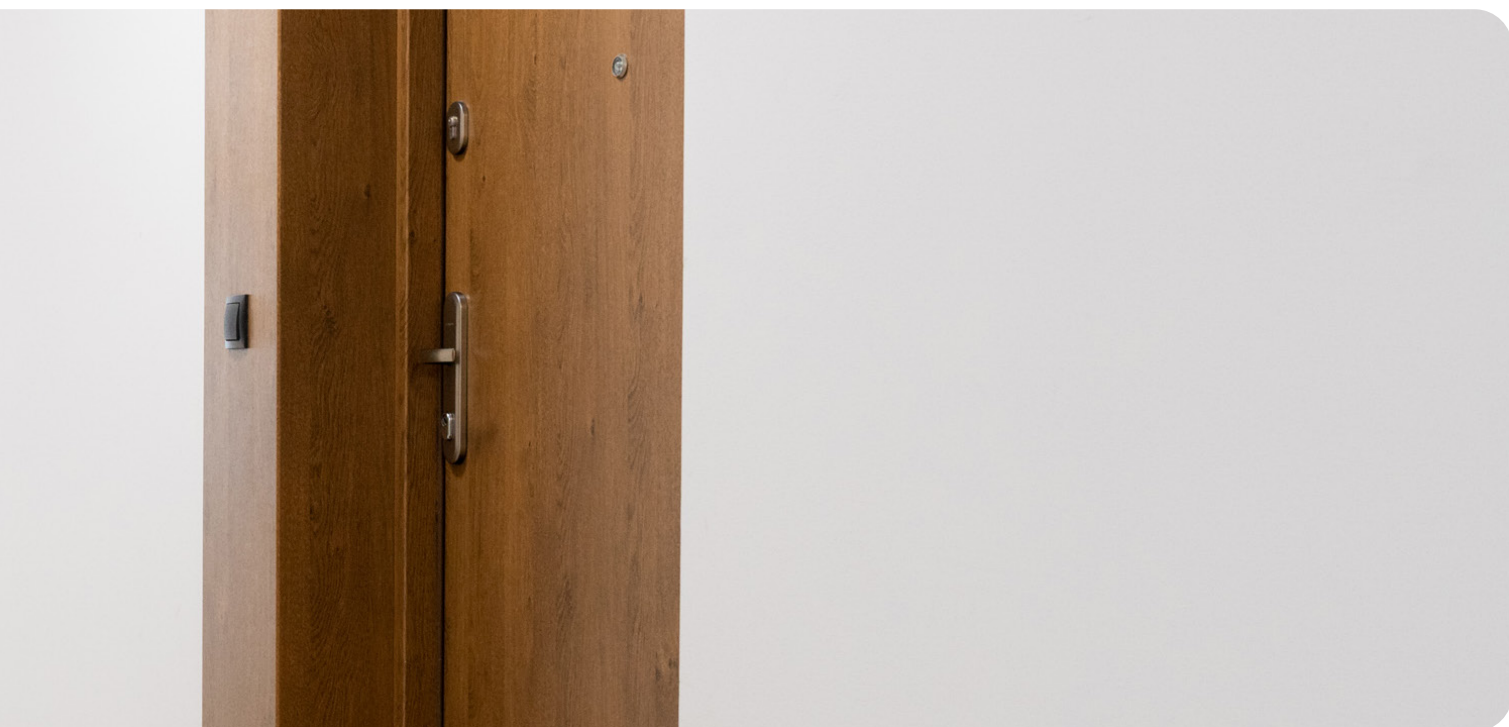



Gerda Sp. z o.o.

Sokołów, ul. Sokołowska 49
05-806 Komorów
Tel.: (+48 22) 329 10 30

www.gerda.pl

Dystrybutor:

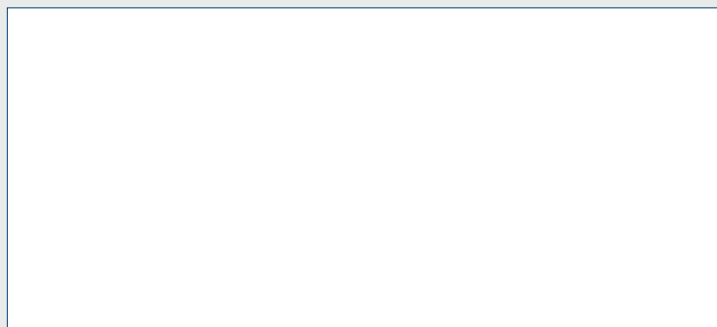

Niniejszy katalog produktów nie stanowi oferty w rozumieniu prawa i ma jedynie charakter informacyjny.

Podane ceny są orientacyjne i nie ustalają cen odsprzedaży dla podmiotów oferujących produkty Gerda Sp. z o.o.

Podane ceny nie zawierają podatku VAT.

Produkt objęty jest 3 letnią gwarancją, szczegóły na stronie www.gerda.pl/serwis/uslugi/przedluz-gwarancje/

Firma Gerda, dążąc do coraz lepszej jakości swoich wyrobów i usług zastrzega sobie (bez wcześniejszego powiadomienia) prawo do wprowadzania zmian w produktach, których z uwagi na proces przygotowywania materiałów drukowanych może nie zawierać niniejszy materiał.

Mimo starań w zakresie dokładnej kontroli prezentowanych informacji mogą zdarzyć się błędy merytoryczne lub drukarskie.

Kolory prezentowane w katalogu mogą różnić się od oryginału z uwagi na inną technikę odwzorowania koloru w procesie druku.

Właścicielem praw autorskich niniejszego katalogu i logotypów Gerda oraz elementów graficznych jest Gerda Sp. z o.o.

Zabronione jest kopiowanie i dystrybucja wszelkich treści i materiałów bez uprzedniej zgody Gerda Sp. z o.o.